

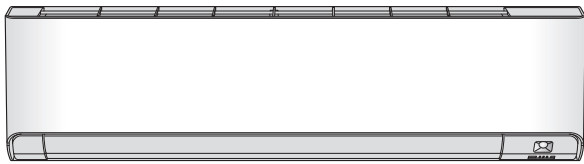

เครื่องปรับอากาศภายในห้องโตกิ้น

# คู่มือการใช้งาน



**INVERTER**



รุ่น

FTKZ15VV2S

FTKZ18VV2S

FTKZ24VV2S



[ตำแหน่งสำหรับติดตั้งเกอริ]

โปรดนำสติกเกอร์ SSID&KEY ของอะแดปเตอร์เชื่อมต่อระบบ LAN ไร้สาย  
ติดตั้งบนบริเวณนี้และจัดเก็บไว้ที่ปลอดภัยสามารถหยิบอ่านสะดวก

## เพื่อความสบายของคุณ, การประหยัดพลังงาน และการทำให้อากาศบริสุทธิ์



### โหมดลดความชื้น (กำจัดความชื้น) (DRY (Dehumidifying))

โหมดนี้จะผลมอากาศเย็นที่มีการลดความชื้นเข้ากับอากาศภายในห้อง เพื่อปรับอุณหภูมิของอากาศฝั่งช่องลมออกและขจัดกลิ่น ▶หน้า 15



### โหมดตาอัจฉริยะ (INTELLIGENT EYE)

เซ็นเซอร์ตาอัจฉริยะจะตรวจจับความเคลื่อนไหวของคนในห้อง หากไม่มีใครอยู่ในห้องนานกว่า 20 นาที การทำงานจะเปลี่ยนเป็นแบบประหยัดพลังงานโดยอัตโนมัติ ▶หน้า 23



### โหมดกระจายลมใต้ฝ้าเพดาน (CEILING AIRFLOW)

อากาศจะเป่าขึ้นด้านบน (ด้านบนใต้ฝ้าเพดาน) เมื่ออยู่ในโหมดการทำงานทำความเย็น ซึ่งจะกระจายอากาศเพื่อสร้างความสบายโดยไม่เป่าเข้าตัวบุคคลโดยตรง ▶หน้า 22



### โหมดลดการก่อตัวของเชื้อรา (MOLD PROOF)

การทำงานโหมดลดการก่อตัวของเชื้อรา (MOLD PROOF) เป็นระบบการทำงานที่ช่วยลดการก่อตัวของเชื้อราที่เป็นสาเหตุของกลิ่นเหม็นอับ ▶หน้า 19



### แฟลชสตรีมเมอร์ (FLASH STREAMER AIR CLEANING)

แฟลชสตรีมเมอร์จะย่อยสลายเชื้อราและสารก่อภูมิแพ้ ทำให้อากาศในห้องและด้านในของเครื่องปรับอากาศสะอาดอยู่เสมอเพื่อสร้างพื้นที่ความสบาย ▶หน้า 21

## โหมดอื่นๆ



### โหมดลดระดับเสียงเครื่องภายนอก (OUTDOOR UNIT QUIET)

โหมดลดระดับเสียงตัวเครื่องภายนอกทำงาน โดยจะปรับระดับเสียงของเครื่องภายนอกให้เบาลง โหมดนี้เหมาะสำหรับช่วงกลางคืนที่คำนึงถึงเสียงรบกวน ในบริเวณใกล้เคียง ▶หน้า 26



### โหมดประหยัดพลังงาน (ECONO)

โหมดที่ช่วยให้การทำงานมีประสิทธิภาพโดยการลดค่าการใช้พลังงานสูงสุด โหมดนี้มีประโยชน์เมื่อมีการใช้งานเครื่องปรับอากาศพร้อมกับเครื่องใช้ไฟฟ้าอื่นๆ ▶หน้า 26



# สารบัญ









## สิ่งที่คุณควรอ่านก่อนการใช้งาน

ข้อควรระวังเพื่อความปลอดภัย .....	3
ชื่อของส่วนต่างๆ .....	5
การเตรียมการก่อนใช้งาน .....	10

## โหมดการทำงานพื้นฐาน

 โหมดทำความเย็น (COOL) ลดความชื้น (DRY) พัดลม (FAN) .....	14
 การปรับระดับความแรงลม .....	16
 การปรับทิศทางลม.....	17

## โหมดการทำงานขั้นสูง

 โหมดลดการก่อตัวของเชื้อรา (MOLD PROOF) .....	19
 โหมดฟอกอากาศด้วยแฟลชสตรีมเมอร์ (FLASH STREAMER AIR CLEANING) .....	21
 โหมดกระจายลมใต้ฝ้าเพดาน (CEILING AIRFLOW) .....	22
 โหมดตาอัจฉริยะ (INTELLIGENT EYE) .....	23
 โหมดเต็มกำลัง (POWERFUL) .....	25
 โหมดประหยัดพลังงาน (ECONO)/ โหมดลดระดับเสียงเครื่องภายนอก (OUTDOOR UNIT QUIET) .....	26

## โหมดการทำงานตัวตั้งเวลา

 โหมดตัวตั้งเวลาเปิด/ปิดเครื่อง (ON/OFF TIMER) .....	27
--	----

## การควบคุมระบบผ่านสมาร์ตคอนโทรล

 การเชื่อมต่อระบบ LAN ไร้สาย.....	30
--	----

## การดูแลรักษา

การดูแลรักษาและการทำความสะอาด.....	34
------------------------------------	----

## เมื่อเครื่องปรับอากาศผิดปกติ

คำถามที่พบบ่อยครั้ง (FAQ) .....	38
การแก้ไขปัญหาเบื้องต้น .....	39



## ข้อมูลเพิ่มเติม

ข้อมูลจำเพาะ.....	43
-------------------	----

# ข้อควรระวังเพื่อความปลอดภัย

	อ่านคู่มืออย่างละเอียดก่อนที่จะเริ่มใช้งานเครื่องปรับอากาศ		เครื่องปรับอากาศเครื่องนี้ใช้สารทำความเย็น R32
---	--	---	--

- หลังจากอ่านคู่มือนี้แล้วให้เก็บไว้ในที่ที่หยิบอ่านได้สะดวก ถ้าหากมีการเปลี่ยนแปลงผู้ใช้งาน ควรส่งคู่มือนี้ให้แก่ผู้ใช้งานใหม่ทุกครั้ง
- เก็บรักษาคู่มือนี้ไว้ในสถานที่ที่ผู้ใช้งานสามารถนำมาใช้ได้ง่าย
- เพื่อความปลอดภัย ผู้ใช้ต้องอ่านข้อควรระวังต่อไปนี้อย่างถี่ถ้วน
- คู่มือฉบับนี้จัดแบ่งข้อควรระวังออกเป็น คำเตือน และ ข้อควรระวัง ผู้ใช้ควรปฏิบัติตามข้อควรระวังดังกล่าวอย่างครบถ้วน เนื่องจากสิ่งเหล่านี้ทั้งหมด มีความสำคัญต่อการรับรองความปลอดภัย

	<b>คำเตือน</b>	หากท่านไม่ปฏิบัติตามคำแนะนำเหล่านี้อย่างเคร่งครัด เครื่องปรับอากาศอาจเป็นสาเหตุให้ทรัพย์สินได้รับความเสียหาย บุคคลได้รับบาดเจ็บ หรือ เป็นอันตรายถึงแก่ชีวิตได้
	<b>ข้อควรระวัง</b>	หากท่านไม่ปฏิบัติตามคำแนะนำเหล่านี้อย่างเคร่งครัด เครื่องปรับอากาศอาจเป็นสาเหตุให้ทรัพย์สินได้รับความเสียหายเล็กน้อย หรือปานกลาง หรือบุคคลได้รับบาดเจ็บ

	ข้อควรหลีกเลี่ยง		ข้อควรปฏิบัติตามคำแนะนำ		ควรต่อสายดินของเครื่องปรับอากาศ
---	------------------	---	-------------------------	---	---------------------------------

## คำเตือน



- อุปกรณ์นี้ต้องจัดเก็บไว้ในห้องที่ไม่มีแหล่งจุดติดไฟทำงานอย่างต่อเนื่อง (เช่น เบลูไฟ อุปกรณ์ใช้ก๊าซที่ทำงานอยู่หรือเครื่องทำความร้อนไฟฟ้าที่ทำงานอยู่)
- ห้ามเจาะรูหรือเผาไหม้ด้วยไฟ
- โปรดทราบว่าสารทำความเย็นไม่มีกลิ่น
- เครื่องนี้ได้รับการติดตั้ง ใช้งาน และจัดเก็บไว้ในห้องที่มีพื้นที่ใช้สอยมากกว่า \* ตารางเมตร \* ไม่มีการจำกัดขนาดชั้นต่ำของพื้นที่ติดตั้ง หากสารทำความเย็นที่เติมสูงสุดมีปริมาณน้อยกว่า 1.22 กิโลกรัม ควรติดตั้งเครื่องให้สูงเกินกว่าเด็กเอื้อมถึงอย่างน้อย 2.5 เมตร วัดจากพื้น
- เพื่อหลีกเลี่ยงการเกิดไฟไหม้ การระเบิด หรือการบาดเจ็บ อย่าเปิดเครื่องปรับอากาศในบริเวณที่เสี่ยงต่อการเกิดอันตราย อย่างเช่น บริเวณที่ตรวจพบว่ามีก๊าซที่ติดไฟง่าย หรือก๊าซที่สามารถกักตร้อนอยู่ใกล้กับเครื่องปรับอากาศ
- เพื่อสุขภาพที่ดี ไม่ควรให้ร่างกายได้รับแรงลมโดยตรงจากเครื่องปรับอากาศติดต่อกันเป็นเวลานาน
- อย่าเหยียบ ไม้ หรือวัตถุอื่น ๆ เข้าไปในช่องระบายอากาศ หรือช่องดูดอากาศ เนื่องจากพัดลมกำลังหมุนด้วยความเร็วสูง ซึ่งอาจเป็นสาเหตุให้ได้รับการบาดเจ็บได้
- อย่าพยายามซ่อมแซม เคลื่อนย้าย ดัดแปลง หรือติดตั้งเครื่องปรับอากาศใหม่ด้วยตัวเอง การทำงานที่ไม่ถูกต้องของเครื่อง อาจเป็นสาเหตุทำให้เกิดน้ำรั่ว ไฟฟ้าลัดวงจร หรือเกิดเพลิงไหม้ ให้ติดต่อตัวแทนจำหน่าย หรือช่างเทคนิคที่มีความชำนาญ
- อย่าพยายามติดตั้งหรือซ่อมเครื่องปรับอากาศด้วยตัวเอง การดำเนินการที่ไม่ถูกต้องอาจส่งผลให้เกิดอันตรายจากน้ำรั่ว ไฟดูด หรือเพลิงไหม้ โปรดติดต่อตัวแทนจำหน่ายในพื้นที่หรือเจ้าหน้าที่ผู้ผ่านการรับรองสำหรับงานติดตั้งและบำรุงรักษา
- ห้ามใช้สเปรย์ไอพ่นใกล้กับเครื่องปรับอากาศ มิฉะนั้นอาจส่งผลให้เกิดเพลิงไหม้ได้
- อย่าวางสิ่งของไวไฟ เช่น กระป๋องสเปรย์ ภายในระยะ 1 เมตรของช่องลมออก กระป๋องสเปรย์อาจระเบิดเนื่องจากลมร้อนที่มาจากตัวเครื่องภายในหรือตัวเครื่องภายนอก
- เมื่อเครื่องปรับอากาศทำงานผิดปกติ (เช่น มีกลิ่นเหม็นไหม้ ฯลฯ) ให้ปิดเครื่องและติดต่อตัวแทนจำหน่ายในพื้นที่ การใช้งานต่อไปภายใต้สถานการณ์ดังกล่าว อาจส่งผลให้เกิดอันตรายจากการทำงานขัดข้อง ไฟดูด หรือเพลิงไหม้
- ห้ามใช้สารทำความเย็นนอกเหนือจากที่ระบุไว้ที่เครื่องภายนอก (R32) เมื่อทำการติดตั้ง เคลื่อนย้าย หรือซ่อมบำรุง การใช้สารทำความเย็นชนิดอื่นอาจก่อให้เกิดความเสียหายกับเครื่องปรับอากาศและเป็นอันตรายต่อบุคคล
- อย่าใช้งานเครื่องปรับอากาศในขณะที่มือเปียก อาจทำให้ไฟดูดได้



- สารทำความเย็นที่ใช้ในเครื่องปรับอากาศมีความปลอดภัย แม้จะมีกรั่วไหลของสารดังกล่าวก็ตาม ในกรณีที่สารทำความเย็นรั่วไหลเข้ามาในห้อง และสัมผัสกับไฟจากเครื่องทำความร้อน หรืออุปกรณ์ที่ติดอาจทำให้เกิดก๊าซพิษได้ ห้ามใช้เครื่องปรับอากาศจนกว่าจะได้รับคำยืนยันจากช่างบริการว่าการติดตั้งซ่อมแซมเรียบร้อยแล้ว
- หากเครื่องปรับอากาศมีการทำความเย็นไม่เพียงพอ อาจเกิดสารทำความเย็นรั่ว ควรโทรติดต่อกับตัวแทนจำหน่ายเมื่อต้องการทำการซ่อมแซมด้วยการเติมสารทำความเย็น ให้ตรวจสอบรายละเอียดการซ่อมแซมกับเจ้าหน้าที่บริการ
- อย่าพยายามติดตั้งเครื่องปรับอากาศด้วยตัวเอง การติดตั้งที่ไม่ถูกต้องอาจเป็นสาเหตุให้เกิดน้ำรั่ว ไฟฟ้าลัดวงจร หรือเกิดเพลิงไหม้ หากต้องการทำการติดตั้ง กรุณาขอคำปรึกษาจากตัวแทนจำหน่าย หรือช่างเทคนิคที่มีความชำนาญ
- เมื่อเครื่องปรับอากาศทำงานผิดปกติ เช่น มีกลิ่นคาวไฟ เป็นต้น ให้หยุดการใช้งาน และปิดแหล่งจ่ายไฟของเครื่องปรับอากาศ เพราะอาจเป็นสาเหตุของการเกิดความเสียหาย ไฟฟ้าลัดวงจร หรือเพลิงไหม้ ให้ติดต่อตัวแทนจำหน่าย หรือศูนย์บริการลูกค้า
- อย่าล้างเครื่องปรับอากาศด้วยน้ำ เพราะอาจส่งผลให้เกิดไฟดูดหรือเพลิงไหม้
- อย่าวางภาชนะบรรจุน้ำ (ดอกไม้ ฯลฯ) ไว้ที่ด้านบนตัวเครื่อง เพราะอาจส่งผลให้เกิดอันตรายจากไฟดูดหรือเพลิงไหม้
- ให้ใช้สายไฟตามมาตรฐานที่กำหนดสำหรับการต่อระบบไฟฟ้าเข้ากับเครื่องปรับอากาศ การใช้สายไฟฟ้าที่ไม่ได้มาตรฐานตามที่กำหนด อาจทำให้เกิดไฟฟ้าลัดวงจร เกิดความร้อนสูงและเกิดเพลิงไหม้
- จำเป็นต้องมีการติดตั้งอุปกรณ์ตัดไฟรั่วแบบต่อสายดิน หากไม่มีอุปกรณ์ตัดไฟรั่วดังกล่าว อาจเป็นสาเหตุทำให้เกิดไฟฟ้าลัดวงจร หรือเกิดเพลิงไหม้ได้ ทั้งนี้ขึ้นอยู่กับสภาพแวดล้อม



- เครื่องปรับอากาศต้องมีการต่อสายดิน การต่อสายดินที่ไม่ถูกต้องอาจเป็นสาเหตุให้เกิดไฟฟ้าลัดวงจรได้ อย่าต่อสายดินเข้ากับท่อแก๊ส ท่อน้ำ หรือสายดินของโทรศัพท์



## ข้อควรระวัง



- โปรดทราบว่า การสัมผัสกับลมเย็นหรือลมอุ่นจากเครื่องปรับอากาศโดยตรงเป็นเวลานาน หรือการสัมผัสกับลมที่เย็นเกินไป หรืออุ่นเกินไปอาจเป็นอันตรายต่อร่างกายและสุขภาพของคุณ
- เพื่อหลีกเลี่ยงการเสื่อมคุณภาพ อย่าใช้เครื่องปรับอากาศเพื่อทำความเย็นให้กับเครื่องมือเจียรไน อาหาร ต้นไม้ สัตว์เลี้ยง หรืองานศิลปะ เพราะอาจเกิดผลกระทบเลวร้ายต่อประสิทธิภาพ คุณภาพ หรืออายุการใช้งานของวัตถุที่เกี่ยวข้อง
- อย่าปล่อยให้เด็กเล็กๆ ต้นไม้ หรือสัตว์เลี้ยงรับแรงลมจากเครื่องปรับอากาศโดยตรง
- อย่าวางอุปกรณ์ไฟฟ้าที่มีเปลวไฟให้สัมผัสกับแรงลมจากเครื่องปรับอากาศโดยตรง หรืออยู่ด้านล่างเครื่องปรับอากาศ เพราะความร้อน จากอุปกรณ์ไฟฟ้า อาจเป็นสาเหตุให้เกิดการเผาไหม้ที่ไม่สมบูรณ์ หรือการเสีรูปร่างของเครื่องปรับอากาศ
- อย่าปิดกั้นช่องระบายอากาศ หรือช่องดูดอากาศ ทิศทางลมที่อ่อนกำลังอาจทำเครื่องมีปัญหาในการทำงาน หรือทำงานได้ไม่เต็มที่
- โปรดระวังเพลิงไหม้ หากสารทำความเย็นรั่วไหล หากเครื่องปรับอากาศทำงานผิดปกติ เช่น ไม่ปล่อยลมเย็น อาจมีสาเหตุมาจากสารทำความเย็นรั่ว ปริมาณตัวแทนจำหน่ายของท่านเพื่อขอรับความช่วยเหลือ สารทำความเย็นภายในเครื่องปรับอากาศมีความปลอดภัยและโดยปกติจะไม่รั่วไหล อย่างไรก็ตามในกรณีที่เกิดการรั่วไหล และสัมผัสถูกตาเผา เครื่องทำความร้อนหรือหม้อหุงข้าว อาจทำให้เกิดก๊าซมีพิษได้ หยุดใช้งานเครื่องปรับอากาศ จนกว่าช่างซ่อมบำรุงที่มีความชำนาญยืนยันว่าซ่อมแซมการรั่วไหลเรียบร้อยแล้ว
- อย่างนั่งทับหรือวางวัตถุสิ่งของไว้บนตัวเครื่องภายนอก ตัวคุณหรือสิ่งของอาจร่วงหล่นจนทำให้บาดเจ็บได้
- อย่าวางสิ่งของใดๆ ซึ่งต้องระวังรักษาให้ห่างจากความชื้น ไว้ที่ด้านล่างของเครื่องภายนอก หรือเครื่องปรับอากาศ เนื่องจากบางกรณี ความชื้นในอากาศ อาจทำให้เกิดการกลั่นตัวของไอน้ำและหยดลงมา
- หลังจากการใช้งานเป็นเวลานาน ควรตรวจสอบสภาพความเสียหายของฐานรอง และอุปกรณ์ต่างๆ
- อย่าสัมผัสกับช่องดูดอากาศ และแผงอะลูมิเนียมของเครื่องภายนอก เพราะอาจทำให้ได้รับบาดเจ็บ
- ไม่ควรให้เด็กหรือผู้ทุพพลภาพใช้งานเครื่องนี้โดยปราศจากการควบคุมดูแล เพราะอาจส่งผลให้ระบบการทำงานของร่างกายเสื่อมลงและเป็นอันตรายต่อสุขภาพ
- เด็กเล็กควรอยู่ในความควบคุมดูแลของผู้ปกครอง เพื่อให้แน่ใจว่าพวกเขาจะไม่ไปเล่นเครื่องปรับอากาศ เก็บรีโมทคอนโทรลให้พ้นมือเด็กอ่อนและเด็กเล็ก เพื่อป้องกันอุบัติเหตุ กรณีเด็กกินแบตเตอรี่โดยบังเอิญ
- อย่าให้เกิดการกระแทกกับตัวเครื่องภายในและตัวเครื่องภายนอก มิฉะนั้น อาจทำให้เกิดผลิตภัณฑ์ที่ได้รับความเสียหาย
- ห้ามวางวัตถุอื่นบริเวณเครื่องภายใน ซึ่งการกระทำนี้อาจมีผลต่อสมรรถนะ คุณภาพของผลิตภัณฑ์และอายุการใช้งานของเครื่องปรับอากาศ
- โปรดระวัง ห้ามปล่อยสัตว์เลี้ยงถ่ายปัสสาวะที่เครื่องปรับอากาศ การถ่ายปัสสาวะที่เครื่องปรับอากาศ อาจส่งผลให้เกิดไฟดูด หรือเพลิงไหม้
- อย่าวางหรือแขวนบนหน้ากากเปิด/ปิด เพราะน้ำหนักากเปิด/ปิด อาจจะหลุดลงมาและเกิดการบาดเจ็บหรือผลิตภัณฑ์เสียหายได้
- อย่าแกว่งหน้ากากเปิด/ปิดไปมา เพราะน้ำหนักากเปิด/ปิดอาจจะกระแทกผู้อื่นหรือวัตถุใดๆ และได้รับบาดเจ็บหรือทรัพย์สินเสียหายได้
- อย่าปล่อยให้เด็กเล็กๆ เล่นหน้ากากเปิด/ปิด เพราะอาจทำให้ได้รับบาดเจ็บหรือทรัพย์สินเสียหาย
- อย่าดึงสายไฟ เพราะสายไฟอาจจะขาด และหน้ากากเปิด/ปิด อาจจะหลุดลงมาทำให้ได้รับบาดเจ็บหรือทรัพย์สินเสียหาย
- อย่าวางสิ่งกีดขวางการเปิด/ปิด เพราะอาจทำให้หน้ากากเปิด/ปิดหลุด และทำให้ได้รับบาดเจ็บหรือทรัพย์สินเสียหาย
- อย่างหรือทำสายไฟเสียหาย เพราะอาจทำให้สายไฟขาดและหน้ากากเปิด/ปิดหลุด และอาจจะได้รับบาดเจ็บหรือทรัพย์สินเสียหาย
- อย่าวางสิ่งของบนหน้ากากเปิด/ปิด ไม่เช่นนั้นจะทำให้เกิดผลกระทบกับผลิตภัณฑ์
- อย่าใช้บันไดที่ไม่มีความมั่นคงในการทำงานหรือซ่อมบำรุงเครื่องปรับอากาศ ไม่เช่นนั้นอาจล้มหรือได้รับบาดเจ็บ
- ควรวางรีโมทคอนโทรลในตำแหน่งที่เด็กเอื้อมไม่ถึง เพื่อป้องกันการกดปุ่มกดการทำงานของรีโมทคอนโทรลที่อาจทำให้เกิดความเสียหาย



- เพื่อหลีกเลี่ยงการขาดออกซิเจน ควรมีการระบายอากาศในห้องอย่างเพียงพอ หากมีการใช้งานอุปกรณ์ที่จุดไฟร่วมกับเครื่องปรับอากาศ
- ก่อนที่จะทำความสะอาด ควรปิดเครื่อง ดึงเบรกเกอร์ลงหรือถอดสายไฟออก อาจเป็นสาเหตุทำให้เกิดไฟฟ้าลัดวงจรหรือบาดเจ็บได้
- อย่าเชื่อมต่อเครื่องปรับอากาศเข้ากับแหล่งจ่ายไฟ ที่แตกต่างจากที่กำหนดไว้ เพราะอาจทำให้เครื่องมีปัญหา หรือเกิดไฟไหม้
- ต้องติดตั้งเบรกเกอร์กันไฟรั่ว โดยขึ้นอยู่กับสภาพแวดล้อม หากไม่มีเบรกเกอร์กันไฟรั่ว อาจส่งผลให้เกิดไฟดูด
- วางท่อน้ำทิ้งในตำแหน่งที่สามารถระบายน้ำได้สะดวก การระบายน้ำที่ไม่เหมาะสม อาจเป็นสาเหตุให้เกิดความชื้นที่ตัวอาคาร เพอร์นิเจอร์ เป็นต้น
- อย่าวางสิ่งของบริเวณใกล้ๆ ตัวเครื่องติดตั้งภายนอก และระวังมิให้ใบไม้ และฝุ่นละอองสะสมรอบๆ ตัวเครื่อง ใบไม้ อาจเป็นตัวนำสัตว์เล็กๆ เข้าไปในตัวเครื่อง ซึ่งสามารถทำให้เครื่องทำงานผิดปกติ เกิดควั่น หรือไฟไหม้ได้ ถ้าหากสัตว์เล็กๆ นั้น ไปสัมผัสกับชิ้นส่วนไฟฟ้า

เครื่องปรับอากาศเป็นผลิตภัณฑ์ที่บุคคลโดยทั่วไปไม่สามารถเข้าถึงได้

### สิ่งที่ควรคำนึงเกี่ยวกับพื้นที่โดยรอบตัวเครื่องภายในและเครื่องภายนอก

■ ต้องแน่ใจว่าได้ปฏิบัติตามคำแนะนำด้านล่างนี้

- เครื่องควรอยู่ห่างจากโทรทัศน์หรือวิทยุไม่น้อยกว่า 1 เมตร (เครื่องอาจทำให้เกิดการรบกวนของภาพและเสียงได้)
- น้ำทิ้งจากเครื่องคอมเพรสเซอร์ ต้องมีการปล่อยลงในบริเวณที่มีการระบายน้ำได้สะดวก

# ชื่อของส่วนต่างๆ

## เครื่องภายใน

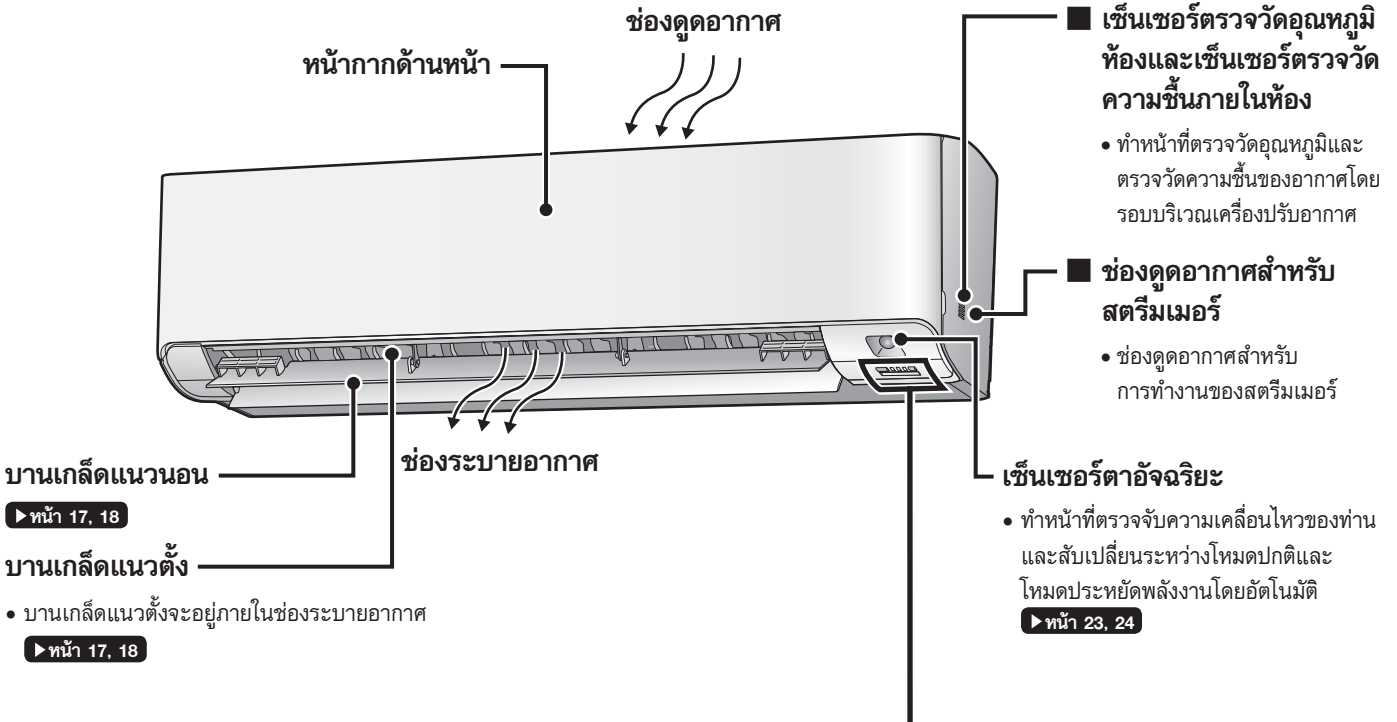

## จอแสดงผล

**สัญญาณไฟการลดการก่อตัวของเชื้อรา (เขียว)** ▶ หน้า 19

**สัญญาณไฟตัวตั้งเวลา (สีส้ม)** ▶ หน้า 27, 28, 29

**สวิตช์เปิด/ปิด (ON/OFF) ของเครื่องปรับอากาศและไฟสถานะการทำงาน (เขียว)**

- กดสวิตช์นี้หนึ่งครั้งเพื่อเปิดเครื่องปรับอากาศ กดซ้ำอีกครั้งเพื่อปิด
- สำหรับการตั้งค่าโหมดการทำงาน โปรดดูที่ตาราง

โหมด	การตั้งค่าอุณหภูมิ	อัตราแรงลม
ทำความเย็น (COOL)	22.0 องศาเซลเซียส	อัตโนมัติ (AUTO)

- สวิตช์นี้สามารถใช้ประโยชน์ได้เมื่อรีโมทคอนโทรลหายไป และเมื่อแบตเตอรี่แรงดันไฟฟ้าต่ำ

### รายการไฟแสดงสถานะ

ไฟแสดงสถานะ	สี	สถานะ	อธิบาย
การทำงาน	เขียว	สว่าง	เครื่องปรับอากาศกำลังทำงาน
		กะพริบ	ตรวจสอบรหัสข้อผิดพลาด
ตัวตั้งเวลา	ส้ม	สว่าง	มีการตั้งค่าตัวตั้งเวลาไว้ ▶ หน้า 27, 28, 29
การลดการก่อตัวของเชื้อรา	เขียว	สว่าง	โหมดลดการก่อตัวของเชื้อราทำงาน ▶ หน้า 19
สตริมเมอร์	เขียว	สว่าง	สตริมเมอร์ทำงาน ▶ หน้า 21
อะแดปเตอร์เชื่อมต่อระบบ LAN ไร้สาย	ส้ม	สว่าง	อะแดปเตอร์เชื่อมต่อระบบ LAN ไร้สายทำงาน ▶ หน้า 30
		กะพริบ	เชื่อมต่อระบบอะแดปเตอร์เชื่อมต่อระบบ LAN ไร้สายทำงาน ▶ หน้า 30

**สัญญาณไฟแฟลชสตริมเมอร์ (เขียว)** ▶ หน้า 21

**สัญญาณไฟอะแดปเตอร์เชื่อมต่อระบบ LAN ไร้สาย (สีส้ม)** ▶ หน้า 30

**ตัวรับสัญญาณ**

- ทำหน้าที่รับสัญญาณจากรีโมทคอนโทรล
- เมื่อเครื่องปรับอากาศได้รับสัญญาณ ท่านจะได้ยินเสียงบีบสั้นๆ

กรณี	เสียง
เริ่มการทำงาน	บีบ-บีบ
มีการเปลี่ยนการตั้งค่า	บีบ
หยุดการทำงาน	บีบบบ....

■ เปิดหน้ากากด้านหน้า

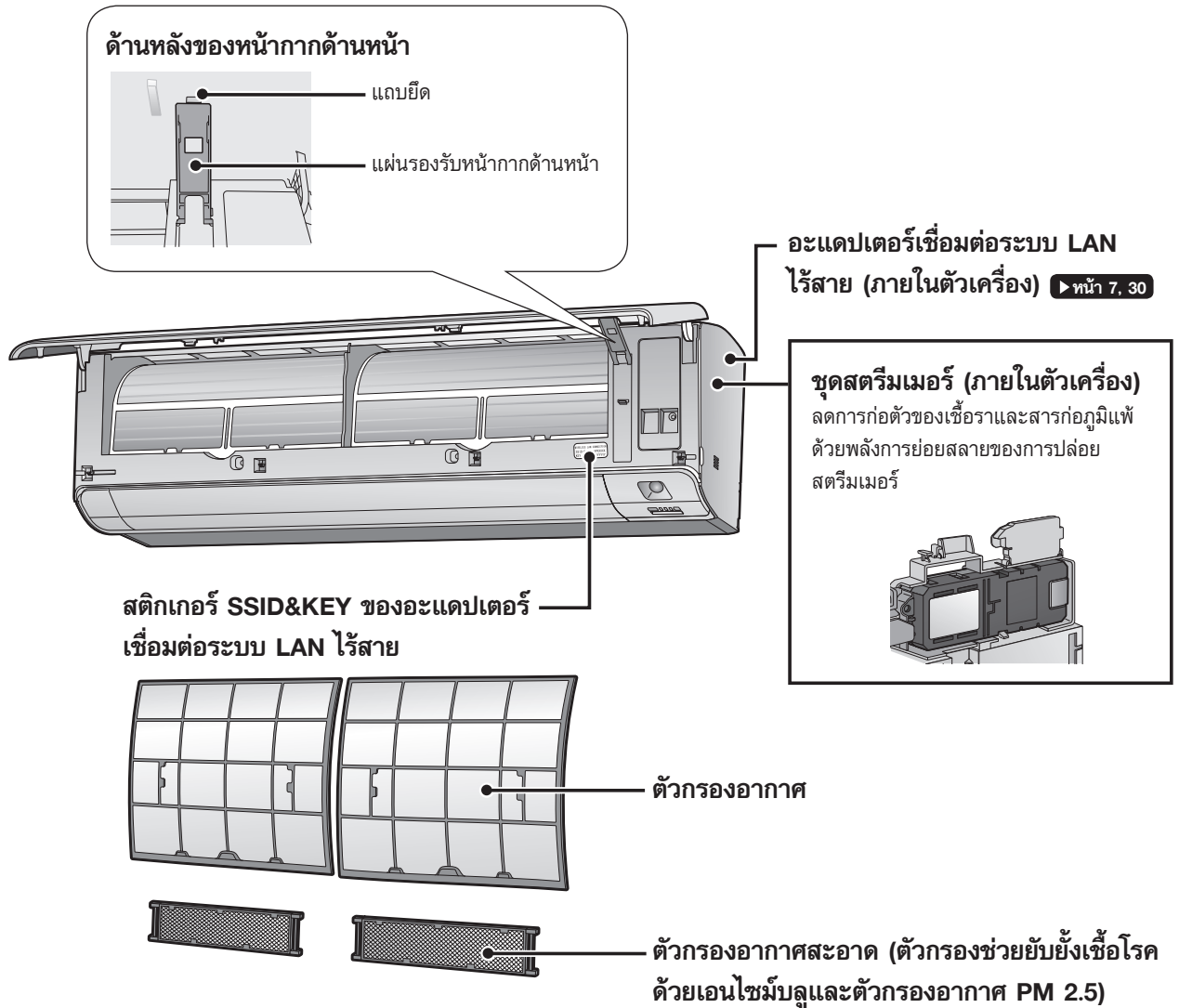

■ เครื่องภายนอก

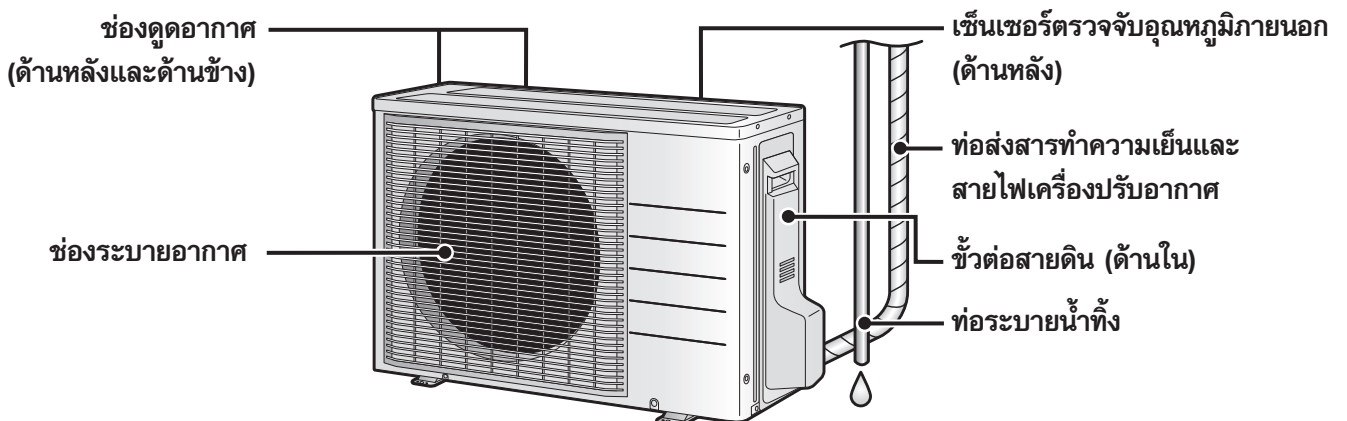

# ชื่อของส่วนต่างๆ

## อะแดปเตอร์เชื่อมต่อระบบ LAN ไร้สาย

ฟังก์ชันอะแดปเตอร์เชื่อมต่อระบบ LAN ไร้สายต้องมีแอปพลิเคชัน DAIKIN Mobile Controller สำหรับการเชื่อมต่อกับเครื่องปรับอากาศและการควบคุมอะแดปเตอร์จากสมาร์ทโฟนหรือแท็บเล็ตของคุณผ่านเครือข่าย

### โปรดทราบ

- โปรดติดตั้งเกอร์ในตำแหน่งสำหรับติดตั้งเกอร์บนหน้าปกคู่มือการใช้งานและเก็บไว้ในที่ปลอดภัย ตามรายละเอียดด้านล่าง:

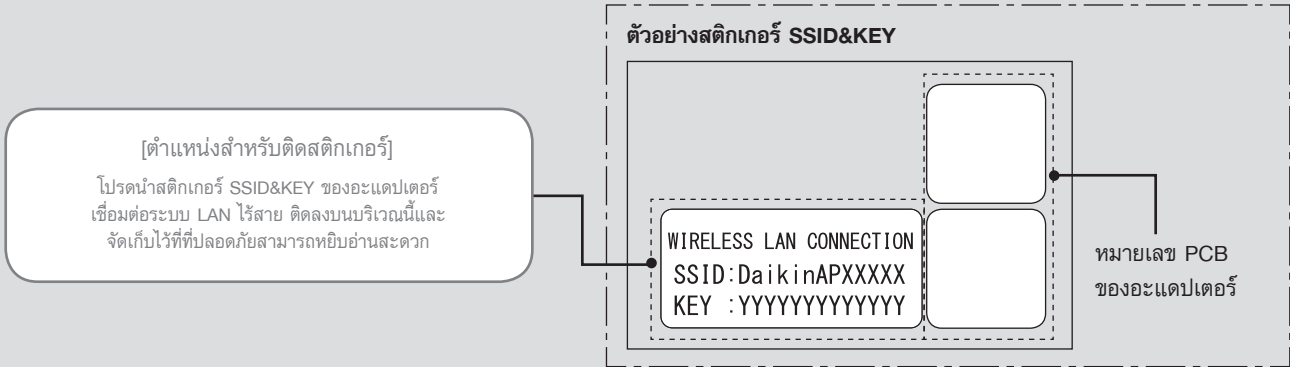

### [เกี่ยวกับ SSID และ KEY]

- [SSID] และ [KEY] ที่อยู่บนสติ๊กเกอร์ SSID&KEY ของอะแดปเตอร์เป็นสิ่งจำเป็นเมื่อเชื่อมต่อเครื่องปรับอากาศกับสมาร์ทโฟนผ่านระบบ LAN ไร้สาย

## การกำหนดค่าอุปกรณ์

- ก่อนใช้งานผลิตภัณฑ์นี้ ผู้ใช้จำเป็นต้องจัดเตรียมอุปกรณ์ต่อไปนี้
  - สมาร์ทโฟนหรือแท็บเล็ต (ระบบปฏิบัติการที่รองรับ: Android 4.1.2 หรือสูงกว่า; iOS 10.0 หรือสูงกว่า โปรดดูที่เว็บไซต์ <http://www.daikintha.com/product/dmobile/compatible> สำหรับข้อมูลล่าสุด)
  - จุดเชื่อมต่อระบบ LAN ไร้สายหรืออุปกรณ์สื่อสาร (โมเด็ม/เราเตอร์ หรืออุปกรณ์ที่คล้ายคลึงกัน)
  - แอปพลิเคชัน: [DAIKIN Mobile Controller] (ฟรี)  
(จำเป็นต้องใช้แอปพลิเคชันเวอร์ชัน 4.0 หรือสูงกว่าสำหรับการควบคุมผลิตภัณฑ์นี้)  
สำหรับรายละเอียดเกี่ยวกับวิธีการติดตั้งแอปพลิเคชัน DAIKIN Mobile Controller โปรดดูที่ [▶ หน้า 30](#)

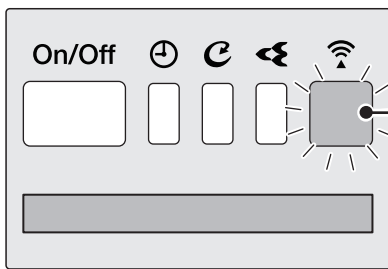

### ไฟแสดงสถานะอะแดปเตอร์เชื่อมต่อระบบ LAN ไร้สาย (สีส้ม)

- ไฟแสดงสถานะอะแดปเตอร์เชื่อมต่อระบบ LAN ไร้สายสว่างต่อเนื่องเมื่อเชื่อมต่อกับเราเตอร์ (จุดเชื่อมต่อระบบ LAN ไร้สาย) โปรดดูที่ [▶ หน้า 30](#)
- สำหรับการทำงานของอะแดปเตอร์เชื่อมต่อระบบ LAN ไร้สาย โปรดดูที่ [▶ หน้า 31](#)

## หมายเหตุ

### หมายเหตุเกี่ยวกับอะแดปเตอร์เชื่อมต่อระบบ LAN ไร้สาย

- ห้ามใช้ผลิตภัณฑ์นี้ใกล้เตาไมโครเวฟ (เพราะอาจส่งผลกระทบต่อการทำงานของระบบ LAN ไร้สายได้)
- ขณะที่อะแดปเตอร์เชื่อมต่อระบบ LAN ไร้สายทำงาน อาจส่งผลกระทบต่อผู้ที่ใส่เครื่องกระตุ้นการเต้นของหัวใจหรือเครื่องกระตุ้นหัวใจ ผลิตภัณฑ์นี้อาจทำให้เกิดการรบกวนทางแม่เหล็กไฟฟ้า
- ขณะที่อะแดปเตอร์เชื่อมต่อระบบ LAN ไร้สายทำงาน อาจส่งผลกระทบต่อประตูอัตโนมัติหรืออุปกรณ์เตือนอัคคีภัย ผลิตภัณฑ์นี้อาจทำให้อุปกรณ์ดังกล่าวทำงานบกพร่อง
- สำหรับรายละเอียดล่าสุดเกี่ยวกับการติดตั้งอะแดปเตอร์เชื่อมต่อระบบ LAN ไร้สายและตัวเครื่องที่เกี่ยวข้อง โปรดไปที่เว็บไซต์

<http://www.daikintha.com/product/dmobile>



## รีโมทคอนโทรล

### ตัวรับส่งสัญญาณ



ตัวรับส่งสัญญาณ

- หากต้องการใช้รีโมทคอนโทรล ให้หันตัวส่งสัญญาณไปยังตัวเครื่องภายใน หากมีบางสิ่งกีดขวางระหว่างตัวเครื่องกับรีโมทคอนโทรล เช่น ผ้าม่าน ตัวเครื่องจะไม่ทำงาน
- ระยะส่งสัญญาณสูงสุดคือประมาณ 7 เมตร

### ปุ่มการตั้งค่าพัดลม (FAN):

- ทำหน้าที่เลือกการตั้งค่าอัตราแรงลม

▶ หน้า 16

### ปุ่มเต็มกำลัง (POWERFUL)

และปุ่มอะแดปเตอร์เชื่อมต่อระบบ LAN ไร้สาย

#### ปุ่มเต็มกำลัง (POWERFUL)

- การทำงานของโหมดเต็มกำลัง ▶ หน้า 25

ปุ่มอะแดปเตอร์เชื่อมต่อระบบ LAN ไร้สาย (กดค้าง 5 วินาที)

- การเชื่อมต่อระบบอะแดปเตอร์เชื่อมต่อระบบ LAN ไร้สาย ▶ หน้า 30

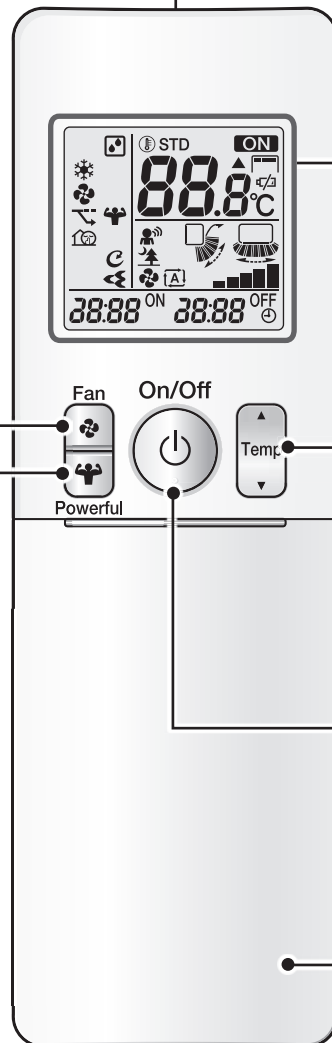

### จอแสดงผล:

- ทำหน้าที่แสดงการตั้งค่าปัจจุบัน (ในภาพประกอบนี้ แต่ละส่วนมีการแสดงโดยให้จอแสดงผลทั้งหมดเพื่อประกอบการอธิบาย)

### ปุ่มปรับอุณหภูมิ (TEMPERATURE):

- ทำหน้าที่เปลี่ยนการตั้งค่าอุณหภูมิ

▶ หน้า 15

### ปุ่มเปิด/ปิด (ON/OFF):

- กดปุ่มนี้หนึ่งครั้งเพื่อเริ่มใช้งาน กดซ้ำอีกครั้งเพื่อหยุดการทำงานของเครื่องปรับอากาศ

▶ หน้า 14

### ฝาครอบด้านหน้า:

- เปิดฝาครอบด้านหน้า ▶ หน้า 9

รุ่น

ARC466A74

# ชื่อของส่วนต่างๆ

## เปิดฝาครอบด้านหน้า

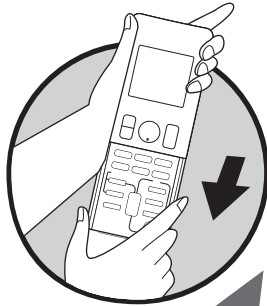

### ปุ่มตัวเลือกโหมด (MODE)

- ทำหน้าที่เลือกโหมดการทำงาน (ลดความชื้น (DRY)/ทำความเย็น (COOL)/พัดลม (FAN)) ▶ หน้า 14

### ปุ่มโหมดตาอัจฉริยะ (INTELLIGENT EYE)

- การทำงานของโหมดตาอัจฉริยะ

▶ หน้า 23

### ปุ่มโหมดประหยัดพลังงาน (ECONO)/ ปุ่มโหมดลดระดับเสียงเครื่องภายนอก (OUTDOOR UNIT QUIET)

- การทำงานของโหมดประหยัดพลังงาน/การทำงานของโหมดลดระดับเสียงเครื่องภายนอก ▶ หน้า 26

### ปุ่มเมนู (MENU) (กดค้าง 2 วินาที)

- การตั้งค่าความสว่างของไฟแสดงผลบนตัวเครื่องภายใน ▶ หน้า 12
- การตั้งค่าตำแหน่งการติดตั้งของเครื่องภายใน ▶ หน้า 13

### ปุ่มโหมดลดการก่อตัวของเชื้อรา (MOLD PROOF) (กดค้าง 2 วินาที)

- การทำงานโหมดลดการก่อตัวของเชื้อรา

▶ หน้า 19, 20

### ปุ่มโหมดฟอกอากาศด้วยแฟลชสตรีมเมอร์ (FLASH STREAMER AIR CLEANING)

- การทำงานโหมดฟอกอากาศด้วยแฟลชสตรีมเมอร์ ▶ หน้า 21

### ปุ่มโหมดกระจายลมใต้ฝ้าเพดาน (CEILING AIRFLOW)

- สำหรับกระจายลมใต้ฝ้าเพดาน

▶ หน้า 22

### ปุ่มปรับทิศทางลม (SWING)

- สำหรับปรับทิศทางลม

▶ หน้า 17, 18

### ปุ่มตัวตั้งเวลาเปิด (ON)

▶ หน้า 27

### ปุ่มตัวตั้งเวลาปิด (OFF) (ปุ่มตั้งค่าตอนกลางคืน)

▶ หน้า 28

### ปุ่มยกเลิกตัวตั้งเวลา (TIMER CANCEL)

- สำหรับยกเลิกตัวตั้งเวลา

▶ หน้า 27, 28

### ปุ่มนาฬิกา (CLOCK)

▶ หน้า 11

### ปุ่มเลือก (SELECT)

- สำหรับการเปลี่ยนตัวตั้งเวลาเปิด/ปิด

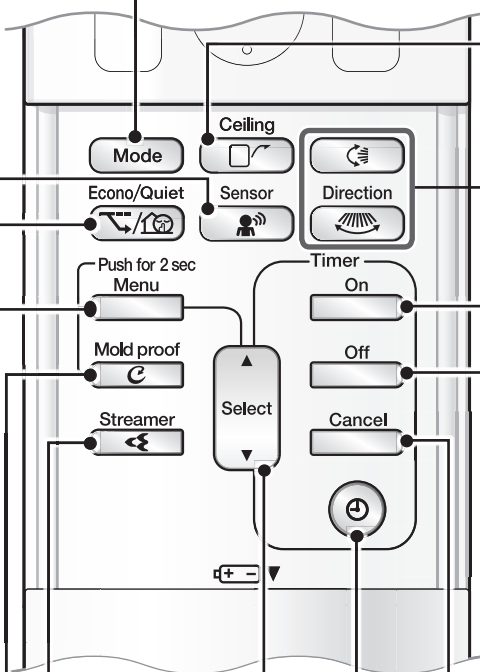

# การเตรียมการก่อนใช้งาน

## ⚠️ ข้อควรระวัง

การจัดการกับแบตเตอรี่อย่างไม่ถูกต้องอาจส่งผลให้เกิดการบาดเจ็บจากแบตเตอรี่รั่วไหล แดงร้าย หรือมีความร้อน หรือทำให้อุปกรณ์เสียหายได้ โปรดปฏิบัติตามข้อควรปฏิบัติต่อไปนี้และใช้งานอย่างปลอดภัย

- หากสารอัลคาไลน์ในแบตเตอรี่เข้าตา ห้ามขยี้ตาโดยเด็ดขาด แต่ให้รีบล้างตาด้วยน้ำประปาที่สะอาดโดยทันที แล้วไปพบแพทย์
- เก็บแบตเตอรี่ให้ห่างจากมือเด็ก หากมีการเปลือกลินแบตเตอรี่เข้าไป ให้รีบนำไปพบแพทย์โดยทันที
- ห้ามให้แบตเตอรี่สัมผัสกับความชื้นหรือเปลวไฟ ห้ามถอดประกอบหรือตัดแปลงแบตเตอรี่ ฉนวนหรือก๊าซที่ระบายนอกอยู่ในแบตเตอรี่อาจเสียหาย ส่งผลให้แบตเตอรี่รั่วไหล แดงร้าย หรือมีความร้อนได้
- อย่าทำให้ฉลากแบตเตอรี่ได้รับความเสียหายหรือลอกฉลากออก

## ■ การใส่แบตเตอรี่

1. เลื่อนฝาครอบด้านหน้า และเปิดออก
2. ใส่แบตเตอรี่แห้งสองก้อน (AAA)
3. ใส่ฝาครอบด้านหน้ากลับเข้าที่

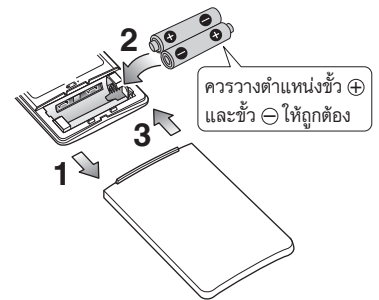

## ■ การติดตั้งที่ใส่รีโมทคอนโทรลบนผนัง

1. เลือกบริเวณที่สัญญาณสามารถส่งถึงเครื่องปรับอากาศ
2. ติดตั้งที่ใส่รีโมทคอนโทรลบนผนัง เสาคือ เป็นต้น ด้วยสกรูที่นำมาพร้อมกับที่ใส่รีโมทคอนโทรล
3. ใส่รีโมทคอนโทรลลงในที่ใส่รีโมทคอนโทรล

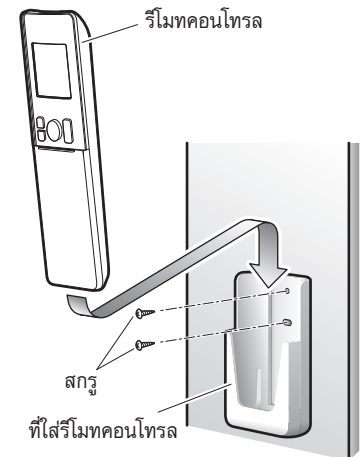

## ■ การใส่ตัวกรองอากาศสะอาด (ตัวกรองช่วยยับยั้งเชื้อโรคด้วย เอนไซม์บลูและตัวกรองอากาศ PM 2.5)

- หากใส่ตัวกรองที่แยกจำหน่ายต่างหาก ให้ใส่ตัวกรองเหล่านั้นก่อนเปิดเครื่อง ▶ [หน้า 36](#)

## ■ การยกเบรกเกอร์ขึ้น

- การยกเบรกเกอร์ขึ้นจะทำให้บานเกล็ดแวนอนเปิด หลังจากนั้นปิดลงอีกครั้งหนึ่ง (ซึ่งถือเป็นกระบวนการทำงานตามปกติ)

## โปรดทราบ

### เกี่ยวกับแบตเตอรี่

- การป้องกันการเสื่อมสภาพหรือความเสียหายหรือแดงร้ายของแบตเตอรี่ในรีโมทคอนโทรล เมื่อไม่ได้ใช้ระบบเป็นระยะเวลานานๆ ควรถอดแบตเตอรี่ออก
- แบตเตอรี่จะมีอายุการใช้งานประมาณ 1 ปี กรุณาเปลี่ยนแบตเตอรี่ใหม่โดยใช้แบตเตอรี่อัลคาไลน์ขนาด AAA
- เมื่อแบตเตอรี่ใกล้หมดสภาพ (แบตเตอรี่แรงดันไฟฟ้าต่ำ) สัญลักษณ์ “ $\frac{C}{A}$ ” บนหน้าจอแสดงผลจะเริ่มกะพริบ ในบางกรณีที่มีการใช้พลังงานแบตเตอรี่อย่างรวดเร็วจากปกติจากการใช้งานเครื่องปรับอากาศ การรับสัญญาณอาจมีประสิทธิภาพลดลงก่อนที่สัญลักษณ์ “ $\frac{C}{A}$ ” จะเริ่มกะพริบ
- แบตเตอรี่ที่ใส่มาจากรีโมทคอนโทรล จัดเตรียมไว้สำหรับการเริ่มต้นใช้งานระบบ แบตเตอรี่อาจหมดลงภายในเวลาไม่ถึง 1 ปี ระยะเวลาการใช้งานของแบตเตอรี่อาจจะสั้น ทั้งนี้ขึ้นอยู่กับวันที่ผลิตเครื่องปรับอากาศ

### เกี่ยวกับรีโมทคอนโทรล

- อย่าทำรีโมทคอนโทรลตกหรือทำเปียกน้ำและอย่าวางรีโมทคอนโทรลโดนแสงแดดโดยตรง
- ฟันละอองที่จับตัวอยู่ที่ตัวส่งหรือตัวรับสัญญาณ อาจลดประสิทธิภาพการทำงานของรีโมทคอนโทรล ควรใช้ผ้านุ่มเช็ดฟันละอองออก
- การรับส่งสัญญาณอาจไม่สามารถทำได้ หากมีหลอดไฟฟลูออเรสเซนต์ชนิดอิเล็กทรอนิกส์สตาร์ทเตอร์ (เช่น หลอดไฟแบบอินเวอร์เตอร์) อยู่ในห้อง หากเกิดกรณีนี้ขอให้ปรึกษากับทางร้านที่จำหน่าย
- หากสัญญาณของรีโมทคอนโทรลส่งให้อุปกรณ์อื่นทำงาน ให้เลื่อนอุปกรณ์ดังกล่าวไปยังบริเวณอื่น หรือขอคำปรึกษากับทางร้านที่จำหน่าย

# การเตรียมการก่อนใช้งาน

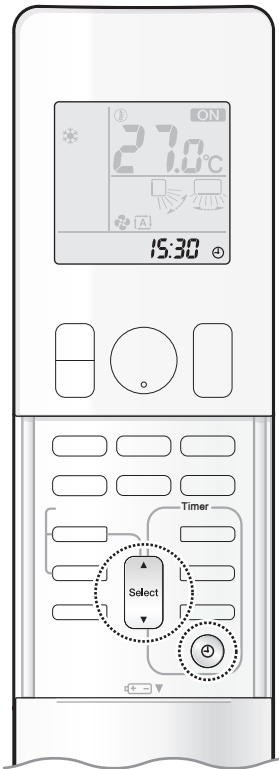

## ■ การตั้งนาฬิกา

1. กด 



“ 0:00 ” จะแสดงขึ้นบนจอแสดงผล  
“  ” จะกะพริบ

2. กด  เพื่อกำหนดให้นาฬิกาแสดงเวลาปัจจุบัน

- กดปุ่ม ▲ หรือ ▼ ค้างไว้เวลาที่แสดงจะเพิ่มขึ้นหรือลดลงอย่างรวดเร็ว

3. กด 

- หนีโมทคอนโทรลไปที่ตัวเครื่องภายในขณะกดปุ่ม



“  ” จะกะพริบ

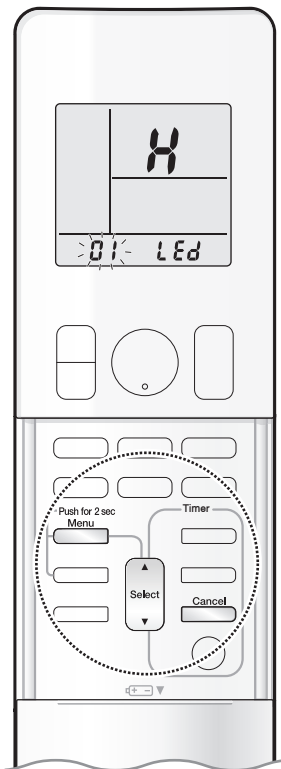

■ การตั้งค่าความสว่างของไฟแสดงสถานะตัวเครื่องภายใน

ปรับความสว่างของจอแสดงผลตัวเครื่องภายในตามต้องการ หรือปิดจอแสดงผล

■ การตั้งค่า

1. กดปุ่ม ค้างไว้ 2 วินาที

- “LED” จะแสดงขึ้นบนหน้าจอแสดงผล
- “01” (หมายเลขเมนู) จะกะพริบ

2. กด หรือ และเลือกเมนูหมายเลข 01

3. กด เพื่อยืนยันการตั้งค่าที่เลือก

4. กด หรือ และเลือกความสว่างที่ต้องการดังนี้:

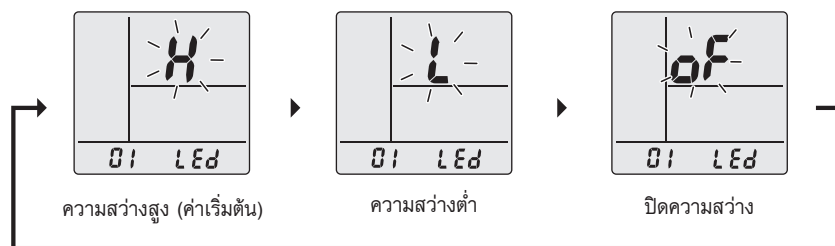

5. กด อีกครั้ง

- ความสว่างจะตั้งตามค่าที่เลือก

6. กด เพื่อกลับไปหน้าจอเริ่มต้น

หมายเหตุ

หมายเหตุเกี่ยวกับการตั้งค่าความสว่างของไฟแสดงสถานะตัวเครื่องภายใน

- จอแสดงผลจะเปลี่ยนกลับเป็นหน้าจอเริ่มต้นโดยอัตโนมัติหลังจาก 60 วินาที หากต้องการกลับไปยังหน้าจอเริ่มต้นเร็วขึ้น ให้กด สองครั้ง

## การเตรียมการก่อนใช้งาน

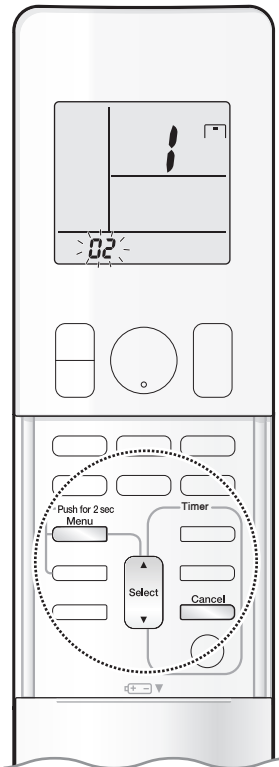

### ■ การตั้งค่าตำแหน่งที่ติดตั้งตัวเครื่องภายใน

ตั้งตำแหน่งตัวเครื่องภายในเพื่อไม่ให้กระแสลมเป่าตรงไปที่ผนัง

### ■ การตั้งค่า

#### 1. กดปุ่ม ค้างไว้ 2 วินาที

- “LED” จะแสดงขึ้นบนหน้าจอแสดงผล
- “01” (หมายเลขเมนู) จะกะพริบ

#### 2. กด หรือ และเลือกเมนูหมายเลข **02**

- “ ” จะแสดงขึ้นบนหน้าจอแสดงผล
- “02” (หมายเลขเมนู) จะกะพริบ

#### 3. กด เพื่อยืนยันการตั้งค่าที่เลือก

#### 4. กด หรือ และเลือกตำแหน่งตัวเครื่องภายในดังนี้:

##### ◆ ตำแหน่งที่ติดตั้ง

หากเครื่อง.....	หมายเลขของตำแหน่ง	หน้าจอแสดงผล	ตำแหน่งที่ติดตั้ง
อยู่ตรงกลางผนัง (การตั้งค่าเริ่มต้น จากโรงงาน)	1		 กึ่งกลาง : ทิศทางการกระจายลม แนวนอนจะเป่าลมไปทางขวาและ ซ้ายอย่างสม่ำเสมอ
≤500 มม. จาก ผนังบนด้านขวา	2		 มุมขวา : ทิศทางการกระจายลม แนวนอนจะเป่าลมไปทางซ้าย
≤500 มม. จาก ผนังบนด้านซ้าย	3		 มุมซ้าย : ทิศทางการกระจายลม แนวนอนจะเป่าลมไปทางขวา

- มีการปรับระยะของกระแสลมเพื่อหลีกเลี่ยงการเป่าตรงไปที่ผนัง ดูที่ [▶ หน้า 17, 18](#)

#### 5. กด อีกครั้ง

- ตำแหน่งของตัวเครื่องภายในจะตั้งค่าเป็นติดตั้งแล้ว

#### 6. กด เพื่อกลับไปหน้าจอเริ่มต้น

### หมายเหตุ

#### หมายเหตุเกี่ยวกับการตั้งค่าตำแหน่งที่ติดตั้งตัวเครื่องภายใน

- จอแสดงผลจะเปลี่ยนกลับเป็นหน้าจอเริ่มต้นโดยอัตโนมัติหลังจาก 60 วินาที หากต้องการกลับไปยังหน้าจอเริ่มต้นเร็วขึ้น ให้กด สองครั้ง
- การตั้งค่าตำแหน่งการติดตั้งตัวเครื่องภายในไว้ในรีโมทคอนโทรลจะช่วยให้มั่นใจถึงการควบคุมทิศทางการกระจายลมอย่างถูกต้อง
- หากคุณไม่ได้ตั้งค่ามุมขวาและมุมซ้ายอย่างถูกต้อง อาจไม่มีการควบคุมทิศทางการกระจายลมอย่างถูกต้องในการตั้งค่าการกระจายลมบางค่า
- ช่วงของทิศทางการกระจายลมในการตั้งค่าการกระจายลมแนวนอน (ทิศทางการกระจายลมที่สามารถเลือกด้วย ) จะเปลี่ยนไปตามการตั้งค่าสำหรับตำแหน่งที่ติดตั้ง



# โหมดทำความเย็น (COOL) ลดความชื้น (DRY) พัดลม (FAN)



เครื่องปรับอากาศจะทำงานตามโหมดการทำงานที่ท่านเลือก และในครั้งต่อไปที่เปิดเครื่อง เครื่องปรับอากาศจะทำงานในโหมดเดิมที่เลือกไว้

## ■ การเริ่มใช้งาน

### 1. กด **Mode** และเลือกโหมดการทำงาน

- การกดปุ่มแต่ละครั้งจะกำหนดการตั้งค่าโหมดไปตามลำดับ

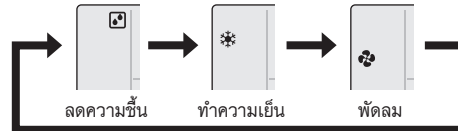

### 2. กด **On/Off**

- “ **ON** ” จะแสดงขึ้นบนจอแสดงผล
- สัญญาณไฟบอกการทำงาน (OPERATION) จะสว่างขึ้น

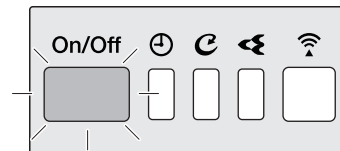

จอแสดงผล

## ■ การยกเลิก

### กด **On/Off** อีกครั้ง

- “ **ON** ” บนจอแสดงผลจะดับลง
- สัญญาณไฟแสดงการทำงาน (OPERATION) จะดับลง

## หมายเหตุ

### เกี่ยวกับการทำงานโหมดทำความเย็น (COOL)

- เครื่องปรับอากาศนี้จะทำความเย็นให้ห้องโดยปล่อยความร้อนในห้องระบายออกไปภายนอก ดังนั้น ประสิทธิภาพการทำความเย็นของเครื่องปรับอากาศอาจลดลงหากมีอุณหภูมิภายนอกสูง

### เกี่ยวกับการทำงานโหมดลดความชื้น (DRY)

- ลดความชื้นพร้อมกับรักษาระดับอุณหภูมิภายในให้มากที่สุดเท่าที่ทำได้ มีการควบคุมอุณหภูมิและระดับความแรงลมโดยอัตโนมัติ จึงทำการปรับโหมดเหล่านี้ด้วยตนเองไม่ได้

### เกี่ยวกับการทำงานโหมดพัดลม (FAN)

- โหมดนี้ใช้ได้สำหรับพัดลมเท่านั้น



# โหมดทำความเย็น (COOL) ลดความชื้น (DRY) พัดลม (FAN)

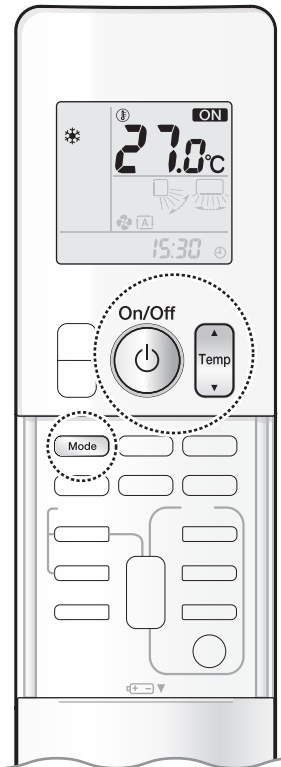

## ■ การเปลี่ยนการตั้งค่าอุณหภูมิ



กด

- กด “▲” เพื่อเพิ่มอุณหภูมิ และกด “▼” เพื่อลดอุณหภูมิทีละ 0.5 องศาเซลเซียส

โหมดทำความเย็น	โหมดลดความชื้น	โหมดพัดลม
16.0-32.0 องศาเซลเซียส	“STD~(STD-3.0 องศาเซลเซียส)” *1,*2	ไม่สามารถปรับอุณหภูมิได้

\*1 STD (มาตรฐาน)... อุณหภูมิภายในห้องเมื่อโหมดลดความชื้นเริ่มทำงาน

\*2 STD (มาตรฐาน)... “☑, STD” จะแสดงขึ้นบนหน้าจอแสดงผล

## โหมดลดความชื้น (กำจัดความชื้น) (DRY (Dehumidifying))

## ■ การใช้โหมดลดความชื้น (กำจัดความชื้น) (DRY (Dehumidifying))

กด **Mode** และเลือกโหมดลดความชื้น

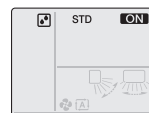

- “☑, STD” จะแสดงขึ้นบนหน้าจอแสดงผล
- โหมดลดความชื้นจะเริ่มทำงาน

- กด **Temp** หากต้องการเพิ่มอุณหภูมิ และกด **Temp** หากต้องการลดอุณหภูมิครั้งละ 0.5 องศาเซลเซียส

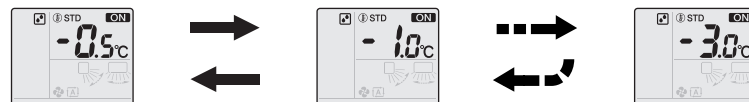

- โหมดนี้จะผสมอากาศเย็นที่มีการลดความชื้นเข้ากับอากาศภายในห้อง เพื่อปรับอุณหภูมิของอากาศฝั่งช่องลมออก และขจัดกลิ่น
- เมื่ออุณหภูมิภายนอกต่ำกว่าอุณหภูมิภายในห้อง การลดความชื้นจะมีประสิทธิภาพลดลง

## หมายเหตุ

เกี่ยวกับการทำงานโหมดลดความชื้น (DRY)

- เพื่อลดความชื้น ระดับความแรงลมในระหว่างลดความชื้นจะถูกควบคุมโดยอัตโนมัติ
- เมื่ออุณหภูมิภายในห้องเพิ่มขึ้น โหมดทำความเย็นจะเริ่มทำงานโดยอัตโนมัติ





## การปรับระดับความแรงลม

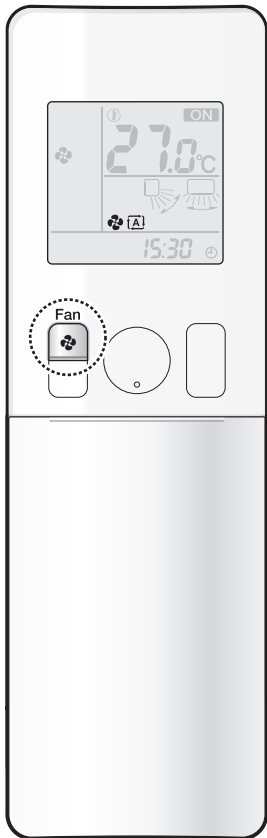



ท่านสามารถปรับระดับความแรงลม เพื่อเพิ่มความสบายของท่าน

### ■ การปรับตั้งค่าระดับความแรงลม

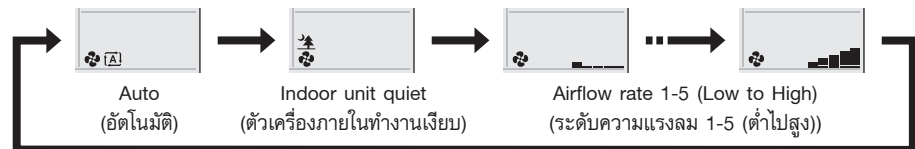

- การกดปุ่ม  แต่ละครั้งจะเลื่อนการตั้งค่าระดับความแรงลมไปตามลำดับ



- เมื่อตั้งค่าเป็นโหมดการกระจายลมเป็น “” ตัวเครื่องภายในทำงานเงียบจะเริ่มทำงาน และเสียงรบกวนจากตัวเครื่องจะเงียบลง
- ในโหมดตัวเครื่องภายในทำงานเงียบ ระดับความแรงลมจะตั้งไว้ที่ระดับอ่อน
- หากอุณหภูมิไม่ไปถึงจุดที่ต้องการ ให้เปลี่ยนการตั้งค่าระดับความแรงลม
- เมื่อตั้งค่าระดับความแรงลมเป็น “อัตโนมัติ” การเริ่มการทำงานของโหมดทำความเย็น (COOL), โหมดลดความชื้น (DRY) จะเริ่มการทำงานของโหมดขจัดกลิ่นซึ่งจะลดกลิ่นที่ออกจากตัวเครื่องปรับอากาศภายในเครื่องปรับอากาศภายในจะไม่เป่าลม และจะเป่าลมอีกครั้ง รอบประมาณ 1 นาที (ซึ่งถือเป็นกระบวนการทำงานปกติ)
- เมื่อระดับความแรงลมลดลง ประสิทธิภาพการทำความเย็นก็จะลดลงด้วย

### เคล็ดลับเพื่อการประหยัดพลังงาน

การตั้งอุณหภูมิไว้ที่ระดับปานกลางอย่างสม่ำเสมอจะช่วยประหยัดพลังงานได้

- การตั้งค่าอุณหภูมิที่แนะนำสำหรับการทำความเย็น : 26.0-28.0 องศาเซลเซียส

ปิดคลุมหน้าต่างด้วยมู่ลี่หรือผ้าม่าน

- การปิดกันแสงแดดและอากาศจากภายนอกจะเพิ่มประสิทธิภาพการทำความเย็น

ดูแลตัวกรองอากาศให้สะอาดอยู่เสมอ

- ตัวกรองอากาศที่อุดตันจะลดประสิทธิภาพการทำงานและสิ้นเปลืองพลังงานมากขึ้น ทำความสะอาดทุก 2 สัปดาห์โดยประมาณ [▶ หน้า 35](#)

หากคุณไม่ใช้งานเครื่องปรับอากาศเป็นเวลานาน เช่นในช่วงฤดูใบไม้ผลิหรือฤดูหนาว ให้ปิดเซอร์กิตเบรกเกอร์

- เครื่องปรับอากาศจะใช้ไฟฟ้าปริมาณเล็กน้อยเสมอแม้ในขณะที่ไม่ได้ทำงาน



## การปรับทิศทางลม

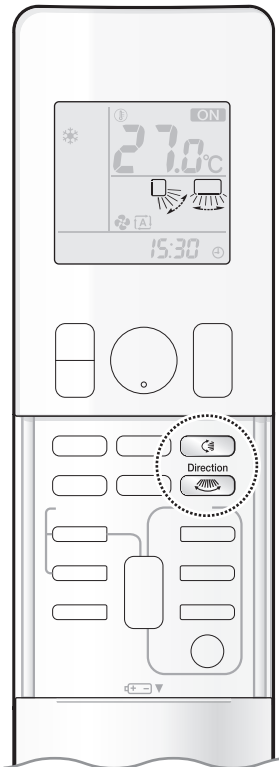

ท่านสามารถปรับทิศทางของการกระจายลมเพื่อเพิ่มความสบายของท่าน

### โปรดทราบ

- โปรตปรับมุมของบานเกล็ดแนวนอนและแนวตั้งด้วยรีโมทคอนโทรลเสมอ
  - การพยายามปรับบานเกล็ดแนวนอนและแนวตั้งด้วยมือในขณะที่บานเกล็ดกำลังสวิง อาจทำให้กลไกเสียหายได้
  - เนื่องจากภายในช่องระบายอากาศมีพัดลมซึ่งหมุนด้วยความเร็วสูง

### การปรับบานเกล็ดแนวนอน



- ทุกครั้งที่กดปุ่ม ตัวบอกลักษณะการกระจายลมจะเปลี่ยนไป
- บานเกล็ดแนวนอนจะเคลื่อนที่ในแนวตั้ง (ขึ้น-ลง)

ทิศทางการกระจายลม : 5 ทิศทาง

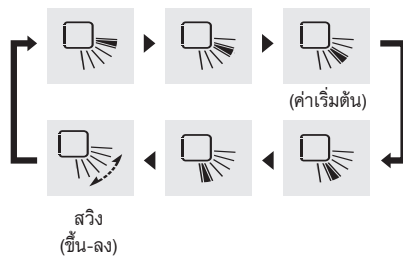

### การปรับบานเกล็ดแนวตั้ง



- ทุกครั้งที่กดปุ่ม ตัวบอกลักษณะการกระจายลมจะเปลี่ยนไป (ตัวบอกลักษณะบางอย่างอาจไม่ปรากฏ ทั้งนี้ขึ้นอยู่กับที่ตั้งค่า "ตำแหน่งที่ติดตั้ง" ▶ หน้า 13)
- บานเกล็ดแนวตั้งจะเคลื่อนที่ในแนวนอน (ซ้าย-ขวา)

ทิศทางการกระจายลม : 7 ทิศทาง

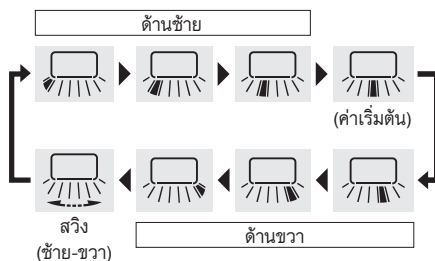

### หมายเหตุ



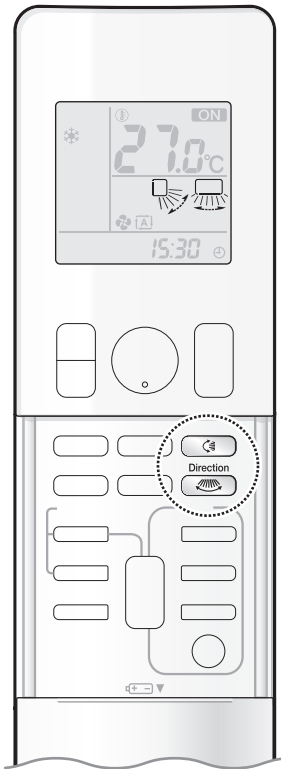

หมายเหตุเกี่ยวกับทิศทางการกระจายลมทางซ้ายและขวา

- ไอคอนต่างๆ อาจไม่ได้แสดงในลักษณะเดียวกับที่ด้านบน ขึ้นอยู่กับตำแหน่งการติดตั้งเครื่องปรับอากาศ
- ไอคอนทางด้านบนจะแสดงเมื่อติดตั้งเครื่องปรับอากาศที่ตำแหน่งตรงกลาง



### การกระจายลมแบบ 3 มิติ

กด  และ  และตั้งค่าทิศทางของการกระจายลมในแนวตั้งและแนวนอนเป็นแบบ “สวิง”

- “” และ “” จะแสดงขึ้นบนหน้าจอแสดงผล
- บานเกล็ดแนวนอนและแนวตั้งจะเคลื่อนที่สลับกัน
- การยกเลิกการกระจายลมแบบ 3 มิติ สามารถกด  หรือ  บานเกล็ดปรับทิศทางลมแนวนอนหรือแนวตั้งจะหยุดเคลื่อนไหว

สวิง (ขึ้น-ลง) และ สวิง (ซ้าย-ขวา)



### หมายเหตุ

เกี่ยวกับการทำงานโหมดทำความเย็น

- ช่วงการส่ายของบานเกล็ดแนวนอน จะขึ้นอยู่กับโหมดการทำงานตามรูปด้านขวา

เกี่ยวกับการกระจายลม 3 มิติ

- การใช้การกระจายลม 3 มิติ จะหมุนเวียนอากาศเย็นซึ่งมีแนวโน้มที่จะสะสมอยู่บริเวณด้านล่างของห้องให้กระจายไปทั่วห้อง ช่วยไม่ให้อากาศเย็นเฉพาะบางส่วน

ช่วงการส่ายของบานเกล็ดแนวนอน

โหมดทำความเย็น (COOL) หรือ  
โหมดลดความชื้น (DRY)

โหมดพัดลม (FAN)

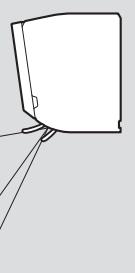

# โหมดลดการก่อตัวของเชื้อรา (MOLD PROOF)

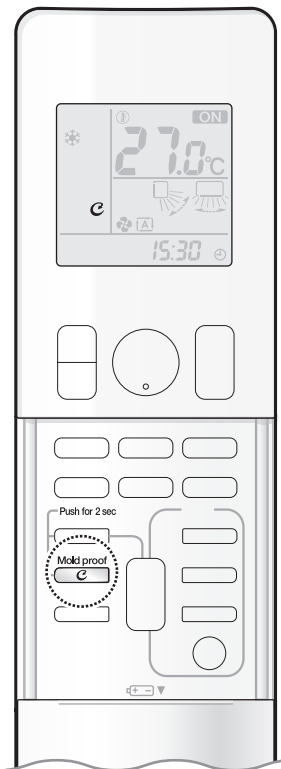

การทำงานโหมดลดการก่อตัวของเชื้อรา (MOLD PROOF) เป็นระบบการทำงานที่ช่วยลดการก่อตัวของเชื้อราที่เป็นสาเหตุของกลิ่นเหม็นอับ

## [การควบคุมการทำงานแบบอัตโนมัติ]

### ■ การตั้งค่า

**กด**  **ค้างไว้ 2 วินาที**

- “C” จะแสดงขึ้นบนหน้าจอแสดงผล
- หลังจากการลดความชื้น หรือการทำความเย็นหยุดทำงาน เครื่องปรับอากาศจะเริ่มการทำงานของโหมดลดการก่อตัวของเชื้อราโดยอัตโนมัติ
- สัญลักษณ์ไฟแสดงสถานะโหมดลดการก่อตัวของเชื้อราสีเขียว และไฟแสดงสถานะโหมดฟอกอากาศด้วยแพลทตินั่มเมอร์รี่เขียวจะสว่างขึ้น

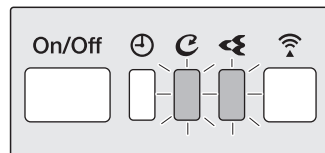

จอแสดงผล

### ■ การยกเลิก

**กด**  **อีกครั้งโดยค้างไว้ 2 วินาที**

- “C” บนหน้าจอแสดงผลจะดับลง

## [การควบคุมการทำงานด้วยตนเอง]

**กด**  **เป็นเวลาประมาณ 2 วินาที ขณะที่ตัวเครื่องไม่ได้ทำงานอยู่**

- “C” จะกะพริบขึ้นบนหน้าจอแสดงผล และจอแสดงผลจะกลับสู่ปกติหลังจากผ่านไปครู่หนึ่ง
- ในกรณีที่เครื่องปรับอากาศถูกปิดเป็นเวลานานเกิน 3 นาที ต้องทำการกด  ค้าง 2 วินาทีซ้ำอีกครั้งเพื่อสั่งให้โหมดลดการก่อตัวของเชื้อรา (MOLD PROOF) ทำงาน
- สัญลักษณ์ไฟแสดงสถานะโหมดลดการก่อตัวของเชื้อราสีเขียว และไฟแสดงสถานะโหมดฟอกอากาศด้วยแพลทตินั่มเมอร์รี่เขียวจะสว่างขึ้น

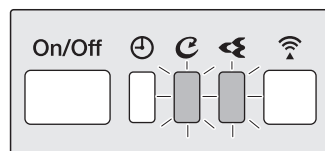

จอแสดงผล

## [ลำดับการทำงาน]

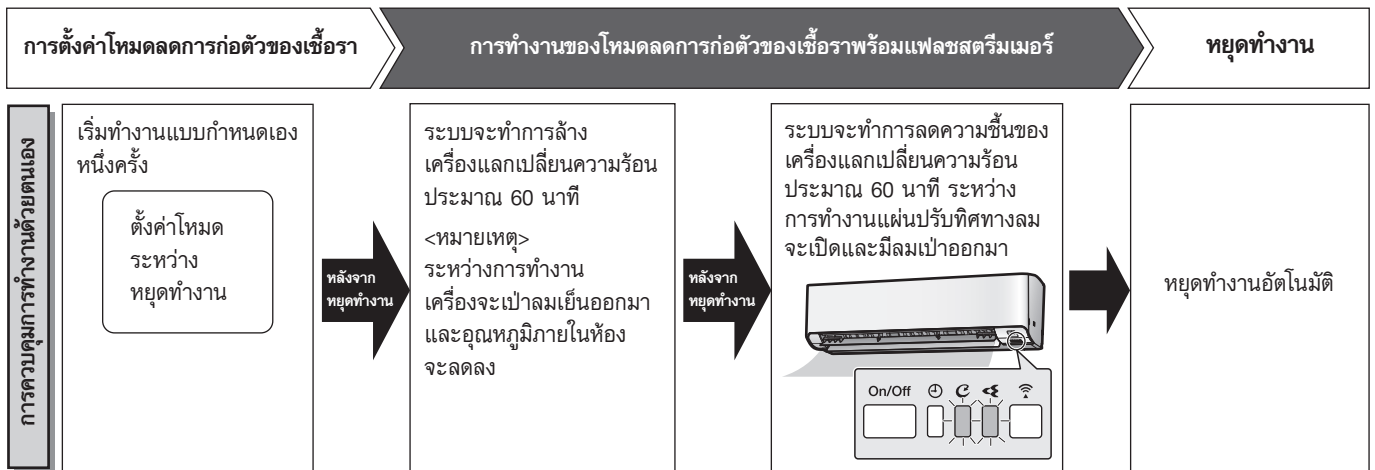
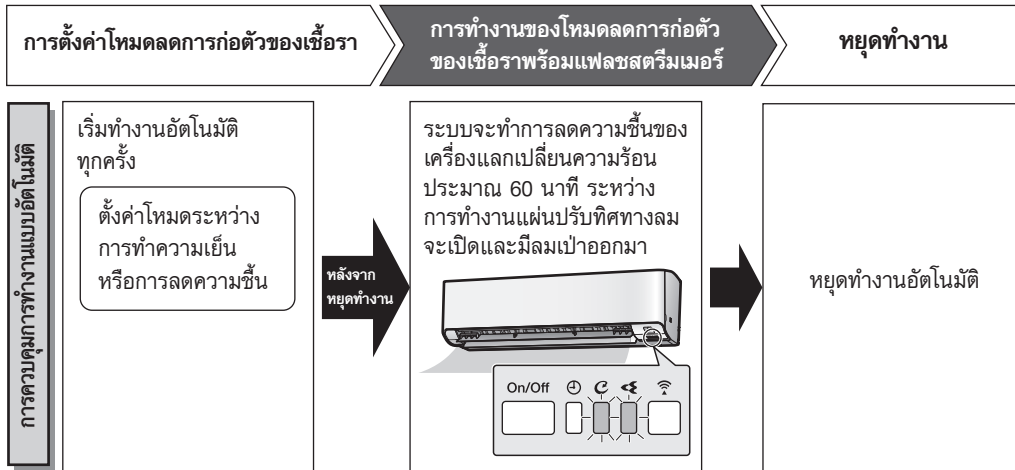

## หมายเหตุ

### หมายเหตุเกี่ยวกับการตั้งค่าโหมดลดการก่อดัวของเซ็อร่า

- เมื่อคุณต้องการหยุดการทำงานของโหมดลดการก่อดัวของเซ็อร่ากลางคัน ให้กด  สองครั้ง
- การทำงานนี้จะจัดความชื้นภายในเครื่องปรับอากาศในขณะที่มีการปล่อยประจุของสตรึมเมอร์ เพื่อลดการก่อดัวของเซ็อร่าและกลั่นภายในเครื่องปรับอากาศ อย่างไรก็ตาม โหมดนี้ไม่สามารถกำจัดฝุ่นละอองและเชื้อราที่ติดอยู่ได้ทั้งหมด
- การทำงานของโหมดลดการก่อดัวของเซ็อร่าจะใช้ไม่ได้เมื่อปิดเครื่องโดยใช้ตัวตั้งเวลาปิดเครื่อง หรือปิดโดยใช้สมาร์ตโฟน

### หมายเหตุเกี่ยวกับการทำงานของโหมดลดการก่อดัวของเซ็อร่า

- บางครั้งแผ่นปรับทิศทางลมอาจปิดเพื่อเพิ่มประสิทธิภาพการจัดความชื้นภายในเครื่องปรับอากาศ
- การทำงานของโหมดลดการก่อดัวของเซ็อร่าอาจไม่ทำงานหากการทำงานเพื่อทำความเย็นและการลดความชื้นทำงานในเวลาสั้นๆ
- หากการทำงานของโหมดลดการก่อดัวของเซ็อร่าไม่ตรงกับความต้องการของคุณ ให้ตั้งค่าการทำงานเป็น "ปิด" [▶ หน้า 19](#)

### ความสัมพันธ์ระหว่างการทำงานของโหมดลดการก่อดัวของเซ็อร่ากับไฟแสดงสถานะตัวเครื่องภายใน

เครื่องปรับอากาศ	การตั้งค่าโหมดลดการก่อดัวของเซ็อร่า	ไฟแสดงสถานะโหมดลดการก่อดัวของเซ็อร่า	ไฟแสดงสถานะแพลชสตรึมเมอร์
ทำงาน (ไฟแสดงสถานะการทำงานสว่าง)	โหมดลดการก่อดัวของเซ็อร่า "เปิด"	สว่าง	ขึ้นอยู่กับค่าสตรึมเมอร์
	โหมดลดการก่อดัวของเซ็อร่า "ปิด"	ดับ	
ไม่ทำงาน (ไฟแสดงสถานะการทำงานดับ)	โหมดลดการก่อดัวของเซ็อร่า "เปิด"	สว่าง	สว่าง



## โหมดฟอกอากาศด้วยแฟลชสตรีมเมอร์ (FLASH STREAMER AIR CLEANING)

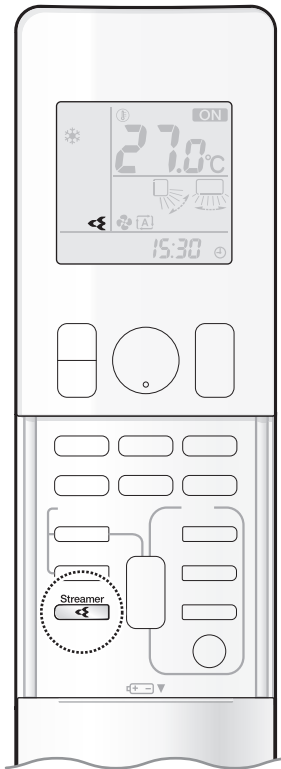

สตรีมเมอร์จะสร้างกระแสไอเล็กทรอนิกส์ความเร็วสูงที่มีพลังในการออกซิไดซ์สูง เพื่อช่วยลดกลิ่นไม่พึงประสงค์และไวรัส โหมดนี้จะช่วยกรองอากาศภายในห้องร่วมกับตัวกรองอากาศสะอาด (ตัวกรองช่วยยับยั้งเชื้อโรคด้วยเอนไซม์บลูและตัวกรองอากาศ PM 2.5)

### ■ การเริ่มทำงาน

กด **Streamer**

- “**☄**” จะแสดงขึ้นบนหน้าจอแสดงผล
- สัญลักษณ์ไฟแสดงสถานะโหมดฟอกอากาศด้วยแฟลชสตรีมเมอร์สีเขียวจะสว่างขึ้น

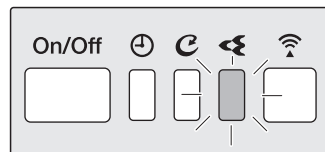

จอแสดงผล

### ■ การยกเลิก

กด **Streamer** อีกครั้ง

- “**☄**” บนหน้าจอแสดงผลจะดับลง

### หมายเหตุ

#### การปล่อยประจุสตรีมเมอร์คืออะไร

- การปล่อยประจุสตรีมเมอร์เป็นการปล่อยพลาสมาชนิดหนึ่งซึ่งประกอบด้วยอิเล็กตรอนความเร็วสูงและมีความสามารถในการออกซิไดซ์ที่มีประสิทธิภาพ ซึ่งหมุนเวียนอยู่ภายในเครื่อง เพื่อทำหน้าที่ขจัดกลิ่นและก๊าซอันตราย (เครื่องจะสร้างอิเล็กตรอนความเร็วสูงและดูดซับไว้ภายในเพื่อให้แน่ใจในความปลอดภัยของคุณ)

#### หมายเหตุเกี่ยวกับการทำงานกรองอากาศด้วยแฟลชสตรีมเมอร์

- การปล่อยประจุสตรีมเมอร์อาจทำให้เกิดเสียงฟู่ๆ ได้ แต่ไม่ได้แสดงว่าเครื่องขัดข้องแต่อย่างใด
- อย่าให้วัตถุใดๆ ปิดกั้นช่องลมเข้าของสตรีมเมอร์ (รูปที่ 1)  
กระแสลมที่ติดขัดอาจส่งผลให้มีประสิทธิภาพไม่เพียงพอหรือเกิดปัญหาเกี่ยวกับการทำงานของสตรีมเมอร์

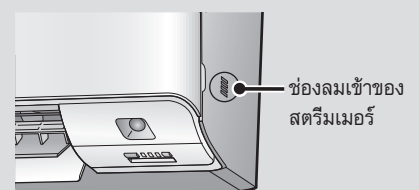

รูปที่ 1



## โหมดกระจายลมใต้ฝ้าเพดาน (CEILING AIRFLOW)

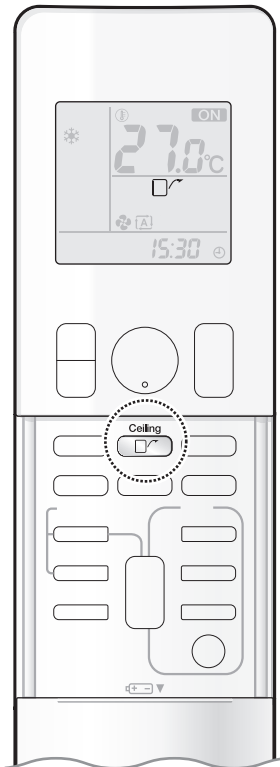

อากาศจะเป่าขึ้นด้านบนเมื่ออยู่ในโหมดทำความเย็น (COOL)/ โหมดพัดลม (FAN)/ โหมดลดความชื้น (DRY) ซึ่งจะกระจายอากาศเพื่อสร้างความสบายโดยไม่เป่าเข้าตัวบุคคลโดยตรง

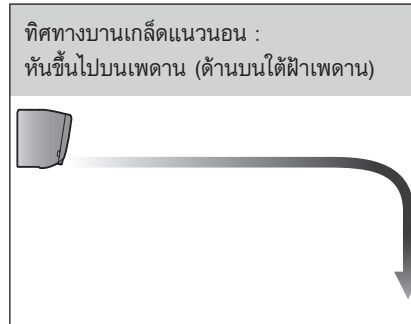

โหมดทำความเย็น (COOL)/ โหมดพัดลม (FAN)/ โหมดลดความชื้น (DRY)

### ■ การเริ่มใช้งาน



- “” จะแสดงขึ้นบนหน้าจอแสดงผล

	การทำงานโหมดทำความเย็น (COOL) / โหมดพัดลม (FAN)	การทำงานโหมดลดความชื้น (DRY)
ทิศทางการเคลื่อนที่ของลม	หันขึ้นด้านบน	
ระดับความแรงลม	สามารถปรับได้ทุกระดับ	อัตโนมัติ (AUTO)

### ■ การยกเลิก

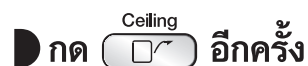

- “” บนหน้าจอแสดงผลจะดับลง
- บานเกล็ดแนวนอนจะกลับไปยังตำแหน่งก่อนหน้าของโหมดกระจายลมใต้ฝ้าเพดาน (CEILING AIRFLOW)

### หมายเหตุ

#### โหมดกระจายลมใต้ฝ้าเพดาน (CEILING AIRFLOW)

- การทำงานโหมดเต็มกำลัง (POWERFUL) และโหมดกระจายลมใต้ฝ้าเพดาน (CEILING AIRFLOW) และโหมดประหยัดพลังงาน (ECONO) ไม่สามารถใช้ร่วมกันได้
- ระดับความแรงลมสามารถกำหนดไว้ที่ระดับใดก็ได้ ยกเว้นโหมดลดความชื้น (DRY)
- หากมีการเลือกทิศทางลมขึ้นหรือลง (SWING) โหมดกระจายลมใต้ฝ้าเพดาน (CEILING AIRFLOW) จะถูกยกเลิก เครื่องปรับอากาศจะทำงานตามโหมดการทำงานที่เลือกท้ายสุด



## โหมดตาอัจฉริยะ (INTELLIGENT EYE)

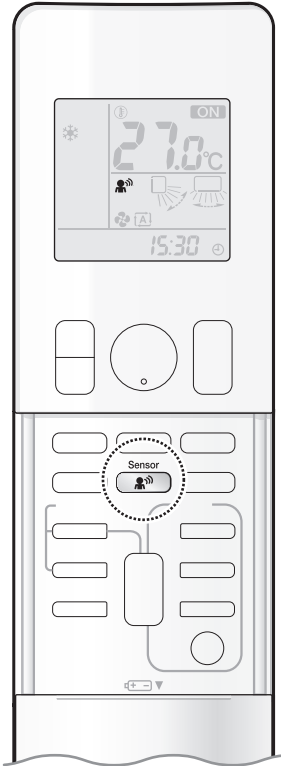

โหมดตาอัจฉริยะ (INTELLIGENT EYE): เป็นเซ็นเซอร์อินฟราเรดที่ตรวจจับความเคลื่อนไหวของคน หากไม่มีคนอยู่ในห้องนานกว่า 20 นาที ระบบจะเปลี่ยนเป็นโหมดประหยัดพลังงานโดยอัตโนมัติ

### ⚠️ ข้อควรระวัง

- อย่าวางวัตถุขนาดใหญ่ไว้ใกล้เซ็นเซอร์ นอกจากนี้ให้วางเครื่องทำความร้อนหรือเครื่องทำความชื้นให้อยู่นอกพื้นที่การตรวจจับของเซ็นเซอร์ เนื่องจากเซ็นเซอร์อาจตรวจจับสิ่งที่ไม่ควรตรวจจับ
- อย่าทุบหรือกดเซ็นเซอร์ตาอัจฉริยะ (INTELLIGENT EYE) อย่างแรง เพราะอาจจะทำให้เกิดความเสียหายหรือการทำงานที่ผิดปกติ

### ■ การเริ่มใช้งาน



- “” จะแสดงขึ้นบนหน้าจอแสดงผล

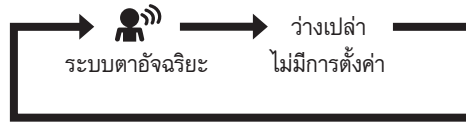

### ■ การยกเลิก



- “” บนหน้าจอแสดงผลจะดับลง



## ประโยชน์ของโหมดตาอัจฉริยะ (INTELLIGENT EYE)

### ■ ขณะมีคนอยู่ในห้อง

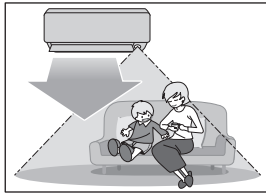

เครื่องปรับอากาศจะทำงานตามปกติ  
เมื่อเซ็นเซอร์ตรวจพบการเคลื่อนไหวของคน

### ■ ขณะไม่มีคนอยู่ในห้อง

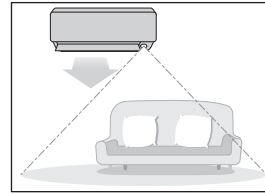

ผ่านไป 20 นาที การทำงาน  
โหมดประหยัดพลังงานจะเริ่มขึ้น

### ด้านการประหยัดพลังงาน

- หากตรวจพบว่าไม่มีใครอยู่ในห้องเป็นเวลา 20 นาที การทำงานโหมดประหยัดพลังงานจะเริ่มขึ้น
- การทำงานนี้จะปรับอุณหภูมิ +2 องศาเซลเซียส ในการทำความเย็น / +2 องศาเซลเซียส ในการลดความชื้นจากอุณหภูมิที่ตั้งไว้  
เมื่ออุณหภูมิภายในห้องเกิน 30 องศาเซลเซียส การทำงานนี้จะปรับอุณหภูมิ +1 องศาเซลเซียส ในการทำความเย็น / +1 องศาเซลเซียส ในการลดความชื้น  
จากอุณหภูมิที่ตั้งไว้
- การทำงานนี้จะลดระดับความแรงลมลงเล็กน้อยในการทำงานพัดลม

## หมายเหตุ

### เกี่ยวกับการทำงานโหมดตาอัจฉริยะ (INTELLIGENT EYE)

- ระยะเวลาการใช้งานเป็นดังนี้

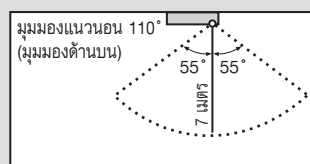

- ขณะเครื่องปรับอากาศอยู่ในการทำงานโหมดตาอัจฉริยะ หากตรวจไม่พบบุคคลในพื้นที่ใน 20 นาที เครื่องปรับอากาศจะเข้าสู่โหมดประหยัดพลังงาน โดยเปลี่ยนอุณหภูมิที่ตั้งไว้ 2 องศาเซลเซียส  
เครื่องปรับอากาศอาจเข้าสู่การทำงานโหมดประหยัดพลังงานได้แม้จะมีบุคคลอยู่ในพื้นที่ ซึ่งอาจเกิดขึ้นได้หากไม่มีความเคลื่อนไหวของบุคคลในพื้นที่นั้นโดยขึ้นอยู่กับเสื้อผ้าที่บุคคลนั้นสวมใส่
- เซ็นเซอร์อาจตรวจไม่พบวัตถุที่กำลังเคลื่อนที่ห่างออกไปไกลกว่า 7 เมตร (ตรวจสอบระยะเวลาการใช้งาน)
- ความไวในการตรวจจับของเซ็นเซอร์จะเปลี่ยนไปตามตำแหน่งตัวเครื่องภายในความเร็วของผู้ที่เดินผ่านไปมา ช่วงอุณหภูมิ ฯลฯ
- เซ็นเซอร์อาจตรวจจับผิดพลาดได้เช่นกันว่าสัตว์เลี้ยง แสงแดด ผ้าม่านที่ปลิวสะบัด และแสงสะท้อนจากกระจกเป็นผู้ที่เดินผ่านไปมา
- โหมดตั้งค่าตอนกลางคืน ▶ [หน้า 28](#) จะไม่ทำงานต่อระหว่างการทำงานโหมดตาอัจฉริยะ (INTELLIGENT EYE)



## โหมดเต็มกำลัง (POWERFUL)

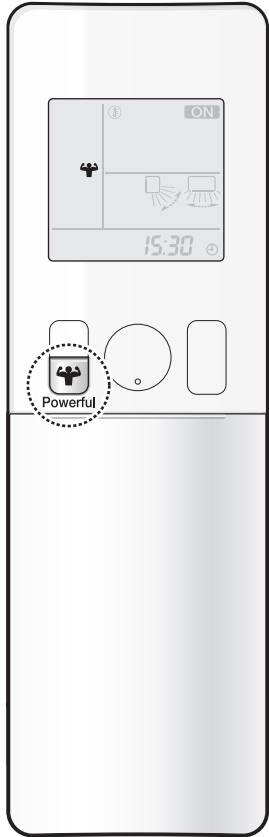

การทำงานโหมดเต็มกำลังสูงสุดจะเพิ่มประสิทธิภาพการทำความเย็นสูงสุดอย่างรวดเร็วในโหมดการทำงานใดก็ได้ในโหมดนี้ เครื่องปรับอากาศจะทำงานด้วยขีดความสามารถสูงสุด

### ■ การเริ่มใช้งาน

#### กด ในระหว่างการทำงาน

- “” จะแสดงขึ้นบนหน้าจอแสดงผล
- การทำงานโหมดเต็มกำลังสูงสุดจะสิ้นสุดลงใน 20 นาที จากนั้นระบบจะทำงานอีกครั้งโดยอัตโนมัติด้วยการตั้งค่าก่อนหน้าซึ่งใช้งานอยู่ก่อนการทำงานโหมดเต็มกำลังสูงสุด



### ■ การยกเลิก

#### กด อีกครั้ง

- “” บนจอแสดงผลจะดับลง

## หมายเหตุ

### หมายเหตุเกี่ยวกับการทำงานโหมดเต็มกำลัง (POWERFUL)

- การกด  จะทำให้การตั้งค่าถูกยกเลิก และ “” บนจอแสดงผลจะดับลง
- การทำงานโหมดเต็มกำลัง (POWERFUL) จะไม่เพิ่มขีดความสามารถของเครื่องปรับอากาศ หากเครื่องปรับอากาศกำลังทำงานด้วยขีดความสามารถสูงสุดที่อธิบายไว้แล้ว

#### - โหมดทำความเย็น (COOL)

เพื่อเพิ่มประสิทธิภาพการทำความเย็นสูงสุด จะมีการเพิ่มขีดความสามารถของตัวเครื่องภายนอกและระดับความแรงลมจะถูกกำหนดไว้ที่การตั้งค่าสูงสุด การตั้งค่าอุณหภูมิไม่สามารถเปลี่ยนแปลงได้

#### - โหมดลดความชื้น (DRY)

การตั้งค่าอุณหภูมิจะลดลง 2.5°C และระดับความแรงลมจะเพิ่มขึ้นเล็กน้อย

#### - โหมดพัดลม (FAN)

ระดับความแรงลมจะถูกกำหนดไว้ที่การตั้งค่าสูงสุด

### การใช้งานโหมดเต็มกำลังร่วมกับการทำงานโหมดอื่นๆ

โหมดเต็มกำลัง (POWERFUL) + โหมดกระจายลมใต้ฝ้าเพดาน (CEILING AIRFLOW)	ไม่สามารถใช้ได้ *
โหมดเต็มกำลัง (POWERFUL) + โหมดประหยัดพลังงาน (ECONO)	
โหมดเต็มกำลัง (POWERFUL) + โหมดลดระดับเสียงเครื่องภายนอก (OUTDOOR UNIT QUIET)	

\* ระบบจะให้ความสำคัญกับโหมดที่มีการกดปุ่มล่าสุดก่อน



## โหมดประหยัดพลังงาน (ECONO)/โหมดลดระดับเสียง เครื่องภายนอก (OUTDOOR UNIT QUIET)

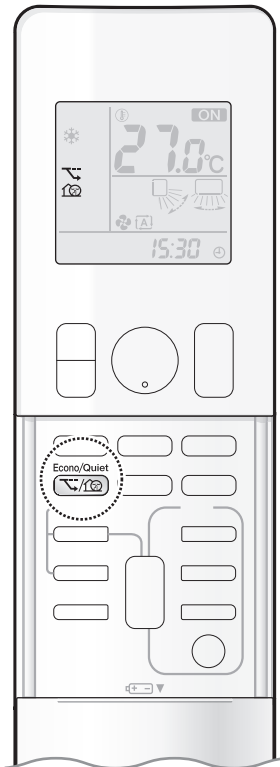

โหมดประหยัดพลังงาน (ECONO) เป็นโหมดที่ช่วยให้การทำงานมีประสิทธิภาพโดยการลดค่าการใช้พลังงานสูงสุด โหมดนี้มีประโยชน์ในกรณีที่ต้องการความมั่นใจว่าเบรกเกอร์ตัดกระแสไฟฟ้าจะไม่ตัดวงจรไฟฟ้าเมื่อมีการใช้งานเครื่องปรับอากาศพร้อมกับเครื่องใช้ไฟฟ้าอื่นๆ

โหมดลดระดับเสียงเครื่องภายนอก (OUTDOOR UNIT QUIET) จะปรับระดับเสียงของเครื่องภายนอกให้เบาลง โดยการเปลี่ยนความถี่และความเร็วของพัดลมในเครื่องภายนอก โหมดนี้เหมาะสำหรับช่วงกลางวัน

### ■ การเริ่มใช้งาน

#### ▶ กด และเลือกโหมดที่ต้องการ

- กด  แต่จะครั้งจะแสดงผลตัวเลือกการตั้งค่าที่ต่างกันบนจอแสดงผล

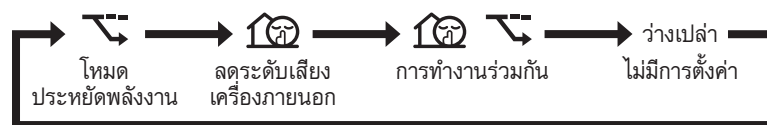



### ■ การยกเลิก

#### ▶ กด จนกว่าจะไม่แสดงสัญลักษณ์นี้บนหน้าจอ

## หมายเหตุ

### เกี่ยวกับการทำงานโหมดประหยัดพลังงาน (ECONO)

- การตั้งค่าการทำงานโหมดประหยัดพลังงาน (ECONO) จะทำได้ในขณะที่เครื่องปรับอากาศกำลังทำงานอยู่เท่านั้น
- กด  จะทำให้การตั้งค่าถูกยกเลิก และ “  ” บนจอแสดงผลจะดับลง
- หากระดับการใช้พลังงานอยู่ในระดับต่ำอยู่แล้ว การทำงานโหมดประหยัดพลังงาน (ECONO) จะไม่ลดการใช้พลังงาน

### เกี่ยวกับการทำงานโหมดลดระดับเสียงเครื่องภายนอก (OUTDOOR UNIT QUIET)

- แม้จะมีการหยุดการทำงานโดยใช้รีโมทคอนโทรลหรือสวิตช์เปิด/ปิดของตัวเครื่องภายใน เมื่อใช้การทำงานโหมดลดระดับเสียงเครื่องภายนอก “  ” จะยังคงแสดงอยู่บนหน้าจอรีโมทคอนโทรล
- การทำงานโหมดลดระดับเสียงเครื่องภายนอก (OUTDOOR UNIT QUIET) จะไม่ลดความถี่หรือความเร็วของพัดลม หากความถี่หรือความเร็วของพัดลมอยู่ในระดับต่ำอยู่แล้ว
- การทำงานโหมดนี้จะทำให้ตัวเครื่องภายนอกมีประสิทธิภาพลดลงจึงอาจให้ประสิทธิภาพการทำความเย็นได้ไม่เพียงพอ

### การทำงานร่วมกันของโหมดประหยัดพลังงาน (ECONO)/โหมดลดระดับเสียงเครื่องภายนอก (OUTDOOR UNIT QUIET) และการทำงานเบื้องต้น

	โหมดการทำงาน		
	ลดความชื้น (DRY)	ทำความเย็น (COOL)	พัดลม (FAN)
โหมดประหยัดพลังงาน (ECONO)	✓	✓	-
โหมดลดระดับเสียงเครื่องภายนอก (OUTDOOR UNIT QUIET)	-	✓	-



## โหมดตัวตั้งเวลาเปิด/ปิดเครื่อง (ON/OFF TIMER)

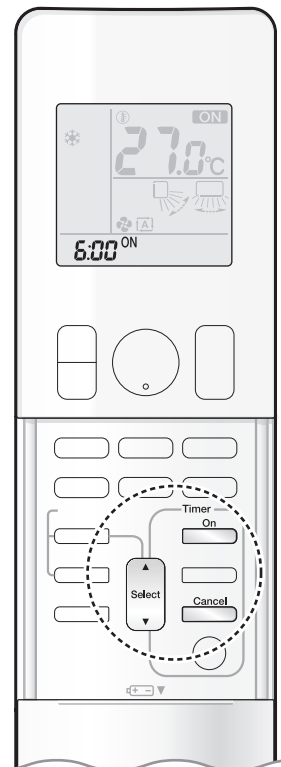

โหมดตั้งเวลามีประโยชน์สำหรับการเปิด/ปิดการทำงานของเครื่องปรับอากาศในตอนกลางคืนหรือตอนเช้า นอกจากนี้ท่านยังสามารถใช้การตั้งเวลาเปิด (ON TIMER) และการตั้งเวลาปิด (OFF TIMER) ร่วมกันได้อีกด้วย

### การตั้งค่าเวลาเปิด (ON TIMER) บนหน้าจอแสดงผล 24 ชั่วโมง (ตัวตั้งเวลาเปิดเครื่องล่วงหน้า 24 ชั่วโมง)

#### ■ การเริ่มใช้งาน

- ตรวจสอบว่านาฬิกาบอกเวลถูกต้อง หากไม่ถูกต้อง ให้ตั้งค่าเวลาเป็นเวลาปัจจุบัน [▶ หน้า 11](#)

#### 1. กด On

“ 5:00 ” จะแสดงขึ้นบนหน้าจอแสดงผล  
“ ON ” จะกะพริบ

- “ ⌚ ” บนหน้าจอแสดงผลจะดับลง

#### 2. กด Select จนกว่าค่าการตั้งเวลาจะถึงจุดที่ท่านต้องการ

- การกดแต่ละครั้งจะเพิ่มหรือลดการตั้งค่าเวลา 10 นาที การกดค้างไว้จะเปลี่ยนการตั้งค่าเวลาอย่างรวดเร็ว

#### 3. กด On อีกครั้ง

- “ ON ” และเวลาที่ตั้งไว้จะแสดงขึ้นบนหน้าจอแสดงผล
- สัญญาณไฟบอกการตั้งเวลา (TIMER) สีส้มจะสว่างขึ้น

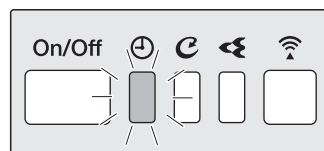

จอแสดงผล

#### ■ การยกเลิก

#### ● กด Cancel

- “ ON ” และเวลาที่ตั้งไว้จะดับลง
- “ ⌚ ” จะแสดงบนจอแสดงผล
- สัญญาณไฟแสดงการตั้งเวลา (TIMER) จะดับลง

#### หมายเหตุ

##### เกี่ยวกับการทำงานของตัวตั้งเวลา

- ในขณะที่ตั้งเวลา (TIMER) จะไม่มีการแสดงเวลาปัจจุบัน

##### ในกรณีต่อไปนี้ โปรดตั้งเวลาอีกครั้งหนึ่ง

- หลังจากปิดเบรกเกอร์
- หลังจากกระแสไฟฟ้าดับ
- หลังจากการเปลี่ยนแบตเตอรี่ของรีโมทคอนโทรล

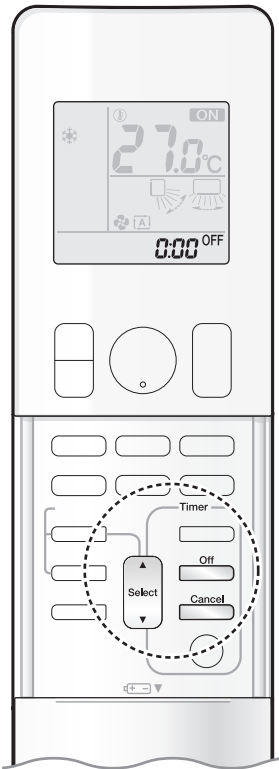

## การตั้งค่าเวลาปิด (OFF TIMER) บนหน้าจอแสดงผล 24 ชั่วโมง (ตัวตั้งเวลาปิดเครื่องล่วงหน้า 24 ชั่วโมง)

### ■ การเริ่มใช้งาน

- ตรวจสอบว่านาฬิกาบอกเวลาถูกต้อง หากไม่ถูกต้อง ให้ตั้งค่าเวลาเป็นเวลาปัจจุบัน ▶ หน้า 11

#### 1. กด



“ 0:00 ” จะแสดงขึ้นบนหน้าจอแสดงผล  
“ OFF ” จะกะพริบ

- “  ” บนหน้าจอแสดงผลจะดับลง

#### 2. กด จนกว่าค่าการตั้งเวลาจะถึงจุดที่ท่านต้องการ

- การกดแต่ละครั้งจะเพิ่มหรือลดการตั้งเวลา 10 นาที การกดค้างไว้จะเปลี่ยนการตั้งเวลาอย่างรวดเร็ว

#### 3. กด อีกครั้ง

- “ OFF ” และเวลาที่ตั้งไว้จะแสดงขึ้นบนหน้าจอแสดงผล
- สัญลักษณ์ไฟบอกการตั้งเวลา (TIMER) สีส้มจะสว่างขึ้น

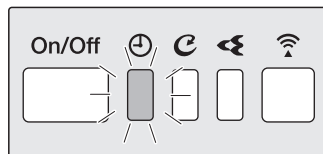

จอแสดงผล

### ■ การยกเลิก

#### กด

- “ OFF ” และเวลาที่ตั้งไว้จะดับลง
- “  ” จะแสดงบนหน้าจอแสดงผล
- สัญลักษณ์ไฟแสดงการตั้งเวลา (TIMER) จะดับลง

## [การตั้งค่าการใช้ตัวตั้งเวลาร่วมกัน]

### ■ การใช้งานร่วมกัน

- ตัวอย่างการตั้งค่าซึ่งใช้การตั้งเวลา 2 ค่าร่วมกันแสดงไว้ข้างล่าง

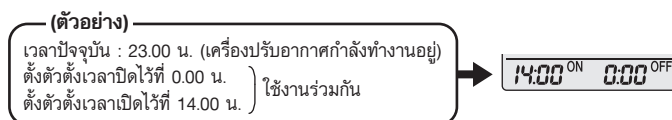

### หมายเหตุ

#### โหมดการทำงานในเวลากลางคืน

- เมื่อมีการตั้งเวลาปิด (OFF TIMER) เครื่องปรับอากาศจะปรับค่าอุณหภูมิโดยอัตโนมัติ (เพิ่มขึ้น 0.5 องศาเซลเซียส ในโหมดการทำงานความเย็น (COOL)) เพื่อป้องกันไม่ให้ความเย็นมากเกินไป จึงช่วยให้ท่านหลับสบาย



# โหมดตัวตั้งเวลาเปิด/ปิดเครื่อง (ON/OFF TIMER)

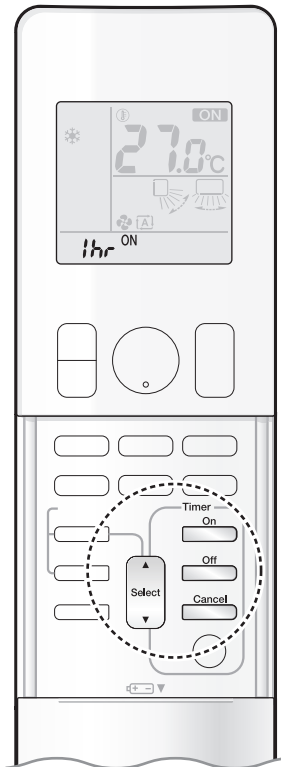

## [ตัวตั้งเวลาเปิด/ปิดเครื่องที่แสดงชั่วโมงที่เหลือ] (ตัวตั้งเวลาเปิด/ปิดเครื่องแบบนับเวลาถอยหลัง)

- ตรวจสอบว่านาฬิกาบอกเวลาถูกต้อง หากไม่ถูกต้อง ให้ตั้งค่านาฬิกาเป็นเวลาปัจจุบัน ▶หน้า 11

### 1. กด หรือ ค้างไว้ประมาณ 5 วินาที เมื่อตัวแสดงสัญญาณ (▲) กระพริบ ให้ปล่อยมือออกจากปุ่ม

สำหรับตัวตั้งเวลาเปิดเครื่อง  
 “1hr” จะแสดงขึ้นบนหน้าจอแสดงผล  
 “ON” จะกระพริบ

สำหรับตัวตั้งเวลาปิดเครื่อง  
 “1hr” จะแสดงขึ้นบนหน้าจอแสดงผล  
 “OFF” จะกระพริบ

- “⌚” บนหน้าจอแสดงผลจะดับลง

### 2. กด จนกว่าการตั้งค่าเวลาจะไปถึงจุดที่คุณต้องการ

- การกดปุ่มแต่ละครั้งจะเพิ่มหรือลดการตั้งค่าเวลาลง 1 ชั่วโมง
- โดยจะสามารถตั้งเวลาได้ตั้งแต่ 1 ถึง 12 ชั่วโมง

### 3. กด หรือ อีกครั้ง

- “ON” และ “OFF” และเวลาที่ตั้งค่าจะแสดงขึ้นบนหน้าจอแสดงผล
- ไฟแสดงสถานะตัวตั้งเวลาสีส้มจะสว่าง
- หากต้องการเปลี่ยนโหมดแสดงผลจากตัวตั้งเวลาเปิด/ปิดเครื่องแบบนับเวลาถอยหลังเป็นตัวตั้งเวลาเปิด/ปิดเครื่องแบบ 24 ชั่วโมง ให้ทำซ้ำ **ขั้นตอนที่ 1** และทำต่อจาก **ขั้นตอนที่ 2** ของ “ตัวตั้งเวลาเปิด/ปิดเครื่องแบบ 24 ชั่วโมง” ▶หน้า 27, 28
- ไม่สามารถเปลี่ยนโหมดแสดงผลของตัวตั้งเวลาขณะที่ “ON” หรือ “OFF” กำลังกระพริบอยู่ กด  หรือ  เพื่อหยุดการกระพริบ

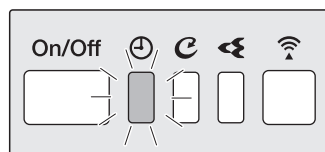

จอแสดงผล

## ■ การรวมโหมดแสดงผล

- โหมดแสดงผลที่แตกต่างกัน (ตัวตั้งเวลาเปิด/ปิดเครื่องแบบ 24 ชั่วโมงและตัวตั้งเวลาเปิด/ปิดเครื่องแบบนับเวลาถอยหลัง) สามารถใช้สำหรับตัวตั้งเวลาเปิดเครื่องและตัวตั้งเวลาปิดเครื่องพร้อมกันได้

(ตัวอย่าง)  
 เวลาปัจจุบัน: 22:00 [เครื่องทำงานอยู่]  
 ตัวตั้งเวลาปิดเครื่องเวลา 1:00 (3 ชั่วโมงหลังจากเวลาปัจจุบัน) ใช้งาน  
 ตัวตั้งเวลาเปิดเครื่องเวลา 6:00 (8 ชั่วโมงหลังจากเวลาปัจจุบัน) ร่วมกัน

▶

## หมายเหตุ

### หมายเหตุเกี่ยวกับตัวตั้งเวลาเปิด/ปิดเครื่องแบบนับเวลาถอยหลัง

- หลังจากการตั้งค่า เวลาที่แสดงบนหน้าจอแสดงผล จะนับเวลาถอยหลังโดยอัตโนมัติทีละ 1 ชั่วโมงทุกครั้งที่ผ่านไป 1 ชั่วโมง ตัวอย่างเช่น หากตัวตั้งเวลาปิดเครื่องตั้งเป็น 3 ชั่วโมง จอแสดงผลจะเปลี่ยนเป็นดังนี้: 3hr → 2hr → 1hr → วางเปล่า (ปิด)

### การสลับโหมดแสดงผลของตัวตั้งเวลาเปิด/ปิดเครื่อง (การแสดงผลนาฬิกา 24 ชั่วโมงและชั่วโมงที่เหลือ)

- เมื่อเปลี่ยนโหมดแสดงผลของตัวตั้งเวลา (จากตัวตั้งเวลาเปิด/ปิดเครื่องแบบ 24 ชั่วโมงเป็นตัวตั้งเวลาเปิด/ปิดเครื่องแบบนับเวลาถอยหลัง หรือกลับกัน) ตัวตั้งเวลาจะยกเลิกการทำงาน คุณต้องตั้งค่าตัวตั้งเวลาอีกครั้งเพื่อเปิดใช้งาน



## การเชื่อมต่อระบบ LAN ไร้สาย

### โปรดทราบ

- หยุดการทำงานเครื่องปรับอากาศก่อนการตั้งค่าการเชื่อมต่อไร้สาย

ก่อนการตั้งค่า โปรดแน่ใจว่าอุปกรณ์ของท่านอยู่ในสถานะพร้อมเชื่อมต่อ ท่านสามารถตรวจสอบได้จากตารางตรวจสอบไฟ LED ตัวเครื่องภายใน

### ตรวจสอบไฟ LED ตัวเครื่องภายใน

ไฟแสดงสถานะอะแดปเตอร์เชื่อมต่อระบบ LAN ไร้สาย	สถานะ
กะพริบ 1 วินาที	<ul style="list-style-type: none"> <li>อะแดปเตอร์เชื่อมต่อระบบ LAN ไร้สายพร้อมเชื่อมต่อ</li> </ul>
ไม่กะพริบ/ไม่สว่าง	<ul style="list-style-type: none"> <li>อะแดปเตอร์เชื่อมต่อระบบ LAN ไร้สายถูกปิดอยู่</li> <li>การสื่อสารระหว่างตัวเครื่องภายในและอะแดปเตอร์เชื่อมต่อระบบ LAN ไร้สายผิดปกติ</li> </ul> <p>โปรดอ่านการแก้ไขเบื้องต้นหรือ โปรดติดต่อขอรับการซ่อมจากร้านบริการที่คุ้นชื่อเครื่องปรับอากาศมา</p>
ไฟสว่างต่อเนื่อง	<ul style="list-style-type: none"> <li>อะแดปเตอร์เชื่อมต่อระบบ LAN ไร้สายถูกเชื่อมต่ออยู่กับโมเด็ม/เราเตอร์แล้ว</li> </ul>

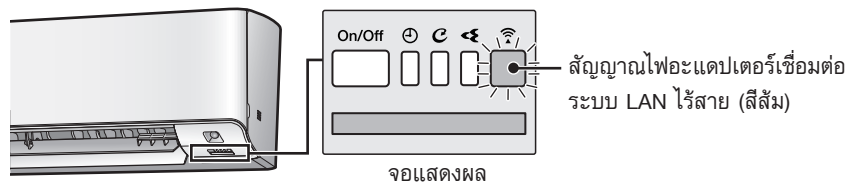

### การเชื่อมต่อระบบ LAN ไร้สาย

เว็บไซต์: <http://www.daikintha.com/product/dmobile>

สำหรับข้อมูลเพิ่มเติมเกี่ยวกับเวอร์ชันล่าสุดของการควบคุมระบบ LAN ไร้สาย โปรดดูที่เว็บไซต์ด้านบน

### การติดตั้งแอปพลิเคชันซอฟต์แวร์

- ก่อนดาวน์โหลดแอปพลิเคชันซอฟต์แวร์เพื่อติดตั้ง โปรดอ่าน “การกำหนดค่าอุปกรณ์” ▶ หน้า 7

#### สำหรับโทรศัพท์ Android

- เปิด [Google Play]
- ค้นหาโดยใช้ชื่อแอปพลิเคชัน: [DAIKIN Mobile Controller]
- ปฏิบัติตามคำแนะนำบนหน้าจอเพื่อติดตั้ง



#### สำหรับโทรศัพท์ iOS

- เปิด [App Store]
- ค้นหาโดยใช้ชื่อแอปพลิเคชัน: [DAIKIN Mobile Controller]
- ปฏิบัติตามคำแนะนำบนหน้าจอเพื่อติดตั้ง



### การตั้งค่า

#### เชื่อมต่ออะแดปเตอร์เชื่อมต่อระบบ LAN ไร้สายกับเครือข่ายที่บ้านของคุณ

- อะแดปเตอร์เชื่อมต่อระบบ LAN ไร้สายจะสื่อสารกับอุปกรณ์สื่อสารในเครือข่ายที่บ้านของคุณโดยใช้โมเด็มเราเตอร์หรืออุปกรณ์ที่คล้ายคลึงกัน

การเชื่อมต่ออะแดปเตอร์เชื่อมต่อระบบ LAN ไร้สายกับสมาร์ตโฟนหรือแท็บเล็ตของคุณมีให้เลือก 2 วิธี

- การเชื่อมต่ออย่างง่าย (WPS connection) กรณีที่มีปุ่ม WPS บนเราเตอร์ ▶ หน้า 32
- การเชื่อมต่อด้วยตัวเอง (AP connection) กรณีที่ไม่มีปุ่ม WPS บนเราเตอร์ ▶ หน้า 33

สำหรับข้อมูลเพิ่มเติมและคำถามที่พบบ่อย โปรดดูที่: <http://www.daikintha.com/product/dmobile>

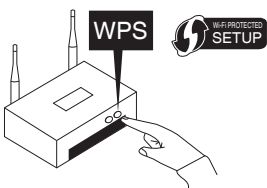

### หมายเหตุ

หมายเหตุเกี่ยวกับการเชื่อมต่อระบบ LAN ไร้สาย

- สำหรับวิธีการทำงานของอะแดปเตอร์เชื่อมต่อระบบ LAN ไร้สาย โปรดดูที่ ▶ หน้า 31-33



## การเชื่อมต่อระบบ LAN ไร้สาย

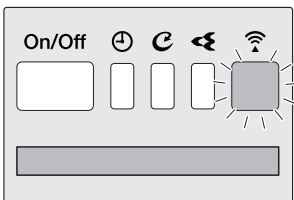
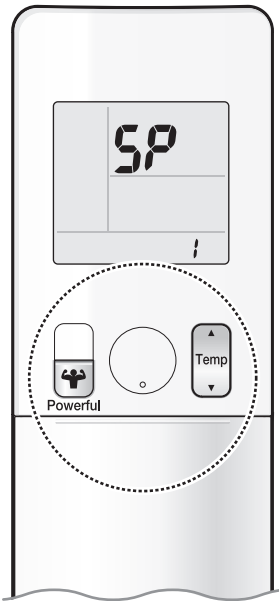

จอแสดงผล

### การเปิด/ปิดอะแดปเตอร์เชื่อมต่อระบบ LAN ไร้สาย

#### ■ การเปิดใช้งาน

##### 1. ในขณะที่เครื่องปรับอากาศหยุดทำงาน

กด ค้างไว้ 5 วินาที

- “SP” จะแสดงขึ้นบนจอแสดงผล
- “” (เมนู SP) จะกะพริบ

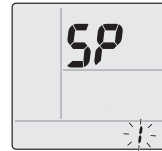

##### 2. กด หรือ และเลือกเมนู SP !

##### 3. กด เพื่อยืนยันการตั้งค่าที่เลือก

- “▲” จะกะพริบในเวลาสั้นๆ
- ไฟแสดงสถานะอะแดปเตอร์เชื่อมต่อระบบ LAN ไร้สายสีส้มจะกะพริบ 1 วินาที

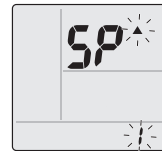

##### 4. กด เพื่อกลับไปหน้าจอเริ่มต้น

#### ■ การปิดการใช้งาน

##### 1. ในขณะที่เครื่องปรับอากาศหยุดทำงาน

กด ค้างไว้ 5 วินาที

- “SP” จะแสดงขึ้นบนจอแสดงผล
- “” (เมนู SP) จะกะพริบ



##### 2. กด หรือ และเลือกเมนู SP OFF

##### 3. กด ค้างไว้ 2 วินาทีเพื่อยืนยันการตั้งค่าที่เลือก

- “▲” จะกะพริบในเวลาสั้นๆ
- ไฟแสดงสถานะอะแดปเตอร์เชื่อมต่อระบบ LAN ไร้สายสีส้มจะดับ

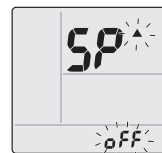

##### 4. กด เพื่อกลับไปหน้าจอเริ่มต้น

#### หมายเหตุ

##### หมายเหตุเกี่ยวกับเมนู SP-3

- เมนู SP-3 ไม่สามารถใช้ร่วมกับเครื่องปรับอากาศรุ่นนี้ กรุณาเลี่ยงการเปิดใช้งานในกรณีที่เปิดใช้งานเมนูนี้โดยไม่ตั้งใจ ไฟแสดงสถานะการเชื่อมต่อจะกะพริบตลอดเวลา กรุณาทำตามวิธีแก้ปัญหาด้านล่างนี้
- วิธียกเลิกการทำงานของเมนู SP-3 มี 2 วิธี
  - 1) ทำการปิดแล้วเปิดอะแดปเตอร์เชื่อมต่อระบบ LAN ไร้สายใหม่
  - 2) ทำการปิดเบรกเกอร์ของเครื่องปรับอากาศแล้วเปิดใหม่อีกครั้ง



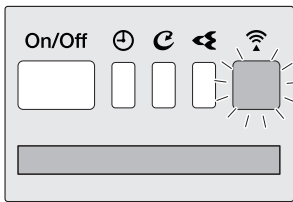
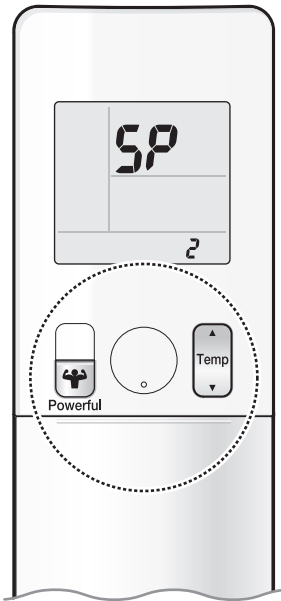

จอแสดงผล



รูปที่ 1

### การเชื่อมต่ออะแดปเตอร์เชื่อมต่อบน LAN ไร้สายกับเครือข่ายที่บ้านของคุณ

อะแดปเตอร์เชื่อมต่อบน LAN ไร้สายสามารถเชื่อมต่อกับเครือข่ายที่บ้านโดยใช้

- การเชื่อมต่ออย่างง่าย (WPS connection) กรณีที่มีปุ่ม WPS บนเราเตอร์
- การเชื่อมต่อด้วยตัวเอง (AP connection) กรณีที่ไม่มีปุ่ม WPS บนเราเตอร์

### ■ การเชื่อมต่ออย่างง่าย (WPS connection)

ในกรณีที่ Wi-Fi เราเตอร์ที่บ้านมีปุ่ม WPS สามารถเชื่อมต่อโดยขั้นตอนดังนี้

#### 1. ในขณะที่เครื่องปรับอากาศหยุดทำงาน

กด ค้างไว้ 5 วินาที

- “SP” จะแสดงขึ้นบนจอแสดงผล
- “” (เมนู SP) จะกะพริบ

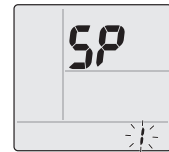

#### 2. กด หรือ และเลือกเมนู SP

#### 3. กด เพื่อยืนยันการตั้งค่าที่เลือก

- “” จะกะพริบในเวลาสั้นๆ
- ไฟแสดงสถานะอะแดปเตอร์เชื่อมต่อบน LAN ไร้สายสีส้ม จะกะพริบถี่ขึ้น

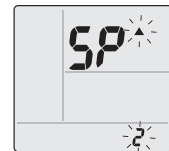

#### 4. กดปุ่ม WPS บนอุปกรณ์สื่อสารของคุณ (เช่น เราเตอร์)

ภายในเวลาประมาณ 1 นาที ดูที่คู่มืออุปกรณ์สื่อสารของคุณ

- ไฟแสดงสถานะอะแดปเตอร์เชื่อมต่อบน LAN ไร้สายสีส้มจะสว่างต่อเนื่อง หากเชื่อมต่อไม่สำเร็จโปรดดูหมายเหตุ

#### 5. กด เพื่อกลับไปหน้าจอเริ่มต้น

#### 6. เชื่อมต่อสมาร์ตโฟนของคุณกับเครือข่ายที่บ้านคุณ

#### 7. เปิดแอปพลิเคชัน DAIKIN Mobile Controller ที่หน้า Home จะมีรายการของเครื่องปรับอากาศแสดงอยู่ (รูปที่ 1)

### หมายเหตุ

หมายเหตุเกี่ยวกับการเชื่อมต่ออย่างง่าย (WPS connection)

- กรณีที่เชื่อมต่อไม่สำเร็จ (สัญญาณไฟอะแดปเตอร์เชื่อมต่อ ระบบ LAN ไร้สายสีส้มยังกะพริบอยู่) ให้ทำซ้ำข้อ 1-5 อีกครั้ง หรือลองเชื่อมต่อบนอุปกรณ์ของคุณโดยตรง โปรดดู “การเชื่อมต่อด้วยตัวเอง (AP connection)” [▶ หน้า 33](#)

# การเชื่อมต่อระบบ LAN ไร้สาย

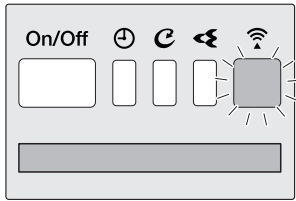

จอแสดงผล

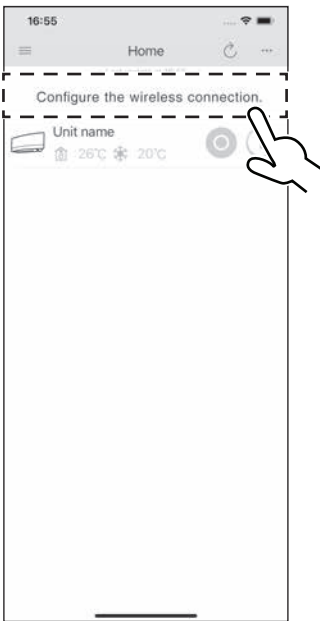

รูปที่ 2

## ■ การเชื่อมต่อด้วยตัวเอง (AP connection)

ในกรณีที่ Wi-Fi เราเตอร์ที่บ้านไม่มีปุ่ม WPS สามารถเชื่อมต่อสมาร์ตโฟนโดยตรงกับอะแดปเตอร์เชื่อมต่อระบบ LAN ไร้สาย เพื่อทำการตั้งค่าการเชื่อมต่อกับเครื่องข่ายที่บ้านด้วยขั้นตอนต่อไปนี้

- ในขั้นตอนนี้อาจจำเป็นต้องใช้ SSID และ KEY ที่ติดอยู่ที่เครื่องภายในหรือติดอยู่บนหน้าปกคู่มือการใช้งาน

### 1. เชื่อมต่ออะแดปเตอร์เชื่อมต่อระบบ LAN ไร้สายกับสมาร์ตโฟนหรือแท็บเล็ต

เปิดรายชื่อเครือข่าย Wi-Fi บนสมาร์ตโฟนหรือแท็บเล็ตและเชื่อมต่อ SSID (DaikinAP\*\*\*\*\*) ที่ตรงกับสติ๊กเกอร์ SSID&KEY ที่ติดอยู่บนเครื่องภายในหรือติดอยู่บนหน้าปกคู่มือการใช้งาน ดังรูปด้านล่าง



### 2. เปิดแอปพลิเคชัน DAIKIN Mobile Controller และแตะ “Configure the wireless connection” (รูปที่ 2) แล้วเชื่อมต่อกับเครื่องข่ายที่บ้านตามคำแนะนำบนหน้าจอ

• ไฟแสดงสถานะอะแดปเตอร์เชื่อมต่อระบบ LAN ไร้สายสีส้มจะสว่างต่อเนื่อง หากเชื่อมต่อไม่สำเร็จโปรดดูหมายเหตุ

### 3. เชื่อมต่อสมาร์ตโฟนของคุณกับเครื่องข่ายที่บ้านของคุณ

### 4. เปิดแอปพลิเคชัน DAIKIN Mobile Controller ที่หน้า Home จะมีรายการของเครื่องปรับอากาศแสดงอยู่

การรีเซ็ตการตั้งค่าการเชื่อมต่อเป็นค่าเริ่มต้นจากโรงงาน

#### โปรดทราบ

เมื่อมีการรีเซ็ตอุปกรณ์ (บัญชีผู้ใช้ out-of-home และการตั้งค่าการเชื่อมต่อระบบ LAN ไร้สาย) จะกลับสู่ค่าเริ่มต้นจากโรงงาน

## ■ การรีเซ็ต

### 1. ในขณะที่เครื่องปรับอากาศหยุดทำงาน

กด ค้างไว้ 5 วินาที

- “SP” จะแสดงขึ้นบนจอแสดงผล
- “” (เมนู SP) จะกะพริบ

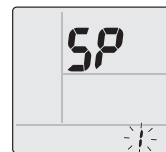

### 2. กด หรือ และเลือกเมนู SP

### 3. กด ค้างไว้ 2 วินาทีเพื่อยืนยัน

การตั้งค่าที่เลือก

- “” จะกะพริบในเวลาสั้นๆ
- ไฟแสดงสถานะอะแดปเตอร์เชื่อมต่อระบบ LAN ไร้สายสีส้มจะกะพริบ 1 วินาที



### 4. กด เพื่อกลับไปหน้าจอเริ่มต้น

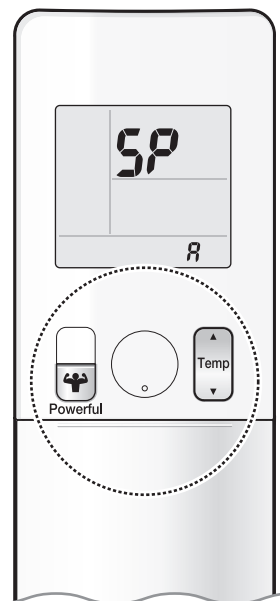

#### หมายเหตุ

หมายเหตุเกี่ยวกับการเชื่อมต่อด้วยตัวเอง (AP connection)

- กรณีเชื่อมต่อไม่สำเร็จ (สัญญาณไฟอะแดปเตอร์เชื่อมต่อระบบ LAN ไร้สายสีส้มยังกะพริบอยู่) ให้ทำซ้ำข้อ 1-2 อีกครั้ง

# การดูแลรักษาและการทำความสะอาด

## ⚠️ ข้อควรระวัง

- ก่อนจะทำความสะอาด ต้องแน่ใจว่าได้หยุดการทำงานและปิดเซอร์กิตเบรกเกอร์แล้ว
- อย่าสัมผัสสกริปอะลูมิเนียมของตัวเครื่องภายในด้วยมีเปลา หากสัมผัสชิ้นส่วนเหล่านั้น อาจทำให้บาดเจ็บได้

## ■ ข้อมูลอ้างอิงแบบย่อ

### การทำความสะอาดชิ้นส่วน

#### แผงครอบด้านหน้า

- เช็ดด้วยผ้านุ่มชุบน้ำหมาดๆ
- ใช้ผงซักฟอกซึ่งมีฤทธิ์เป็นกลางเท่านั้น

หากสกปรก



#### ตัวกรองอากาศ

- ดูดฝุ่นหรือล้างตัวกรอง

ทุก 2 สัปดาห์

▶ หน้า 35

#### ตัวเครื่องภายในและรีโมทคอนโทรล

- เช็ดด้วยผ้านุ่ม

หากสกปรก

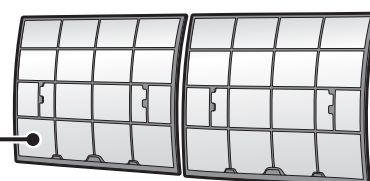
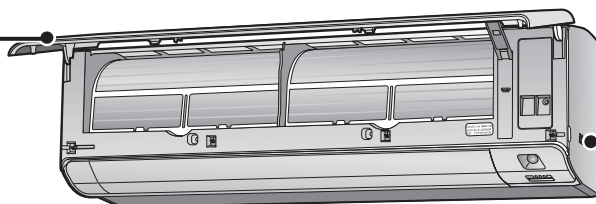

#### ช่องดูดอากาศสำหรับสตรีมเมอร์

- ห้ามวางสิ่งของขวางรอบๆ ช่องดูดอากาศ การวางของขวางอาจมีผลกระทบต่อประสิทธิภาพการทำงานของผลิตภัณฑ์และอายุการใช้งานของช่องชุดสตรีมเมอร์

#### ตัวกรองอากาศสะอาด (ตัวกรองช่วยยับยั้งเชื้อโรคด้วยเอนไซม์บลูและตัวกรองอากาศ PM 2.5)

หากต้องการซื้อตัวกรองอากาศ (ตารางที่ 1) หรือตัวกรองอากาศชนิดอื่นที่ไม่ได้ระบุในคู่มือนี้ โปรดติดต่อตัวแทนจำหน่ายที่คุณซื้อเครื่องปรับอากาศมา สำหรับการทำความสะอาดและเปลี่ยนตัวกรองอากาศ อาจแตกต่างกันไปในแต่ละรุ่น โปรดดูรายละเอียดในฉลากที่แนบมากับชิ้นส่วนที่แยกจำหน่าย

##### ตารางที่ 1

รายการ	หมายเลขชิ้นส่วน
ตัวกรองอากาศสะอาด (ตัวกรองช่วยยับยั้งเชื้อโรคด้วยเอนไซม์บลูและตัวกรองอากาศ PM 2.5) – ไม่มีกรอบ (หนึ่งชุดมี 2 ชิ้น)	BAFP094A43
ตัวกรองดับกลิ่น (เอนไซม์บลู) – ไม่มีกรอบ (หนึ่งชุดมี 2 ชิ้น)	BAFP094A41
ตัวกรองอากาศ PM 2.5 – ไม่มีกรอบ (หนึ่งชุดมี 2 ชิ้น)	BAFP046A41
ตัวกรองดับกลิ่นแบบไททาเนียมอะพาไทต์ – ไม่มีกรอบ (หนึ่งชุดมี 2 ชิ้น)	KAF970A46

#### ตัวกรองดับกลิ่น (เอนไซม์บลู), ตัวกรองดับกลิ่นแบบไททาเนียมอะพาไทต์

- ดูดฝุ่นหรือเปลี่ยนตัวกรองใหม่

[การทำความสะอาด]

ทุก 6 เดือน

▶ หน้า 36

[เปลี่ยนใหม่]

ทุก 3 ปี

▶ หน้า 36

#### ตัวกรองอากาศสะอาด (ตัวกรองช่วยยับยั้งเชื้อโรคด้วยเอนไซม์บลู และตัวกรองอากาศ PM 2.5), ตัวกรองอากาศ PM 2.5

- ไม่แนะนำให้ดูดฝุ่นหรือล้าง เมื่อสกปรกให้เปลี่ยนใหม่ทุก 6 เดือน ▶ หน้า 36

## หมายเหตุ

สำหรับทำความสะอาด อย่าใช้วัสดุดังต่อไปนี้

- น้ำร้อนที่มีอุณหภูมิเกิน 40 องศาเซลเซียส
- น้ำมันเบนซิน น้ำมันเชื้อเพลิง ทินเนอร์ น้ำมันระเหยง่ายอื่นๆ
- สารขัด
- แปรงขัด วัสดุแข็งหยาบอื่นๆ

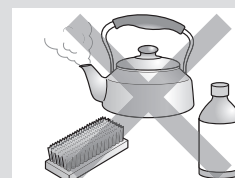

# การดูแลรักษาและการทำความสะอาด

## ■ ตัวกรองอากาศ

### 1. เปิดแผงครอบด้านหน้า

- จับด้านข้างของแผงครอบด้านหน้าไว้ และเปิดออก

ด้านหลังของหน้ากากด้านหน้า

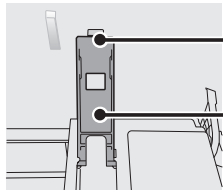

แถบยึด

แผ่นรองรับหน้ากากด้านหน้า

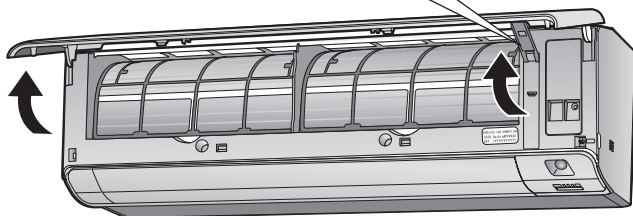

### 2. ดึงตัวกรองอากาศออกมา

- ดันแถบตัวกรองตรงกึ่งกลางตัวกรองอากาศแต่ละแผ่นขึ้นบนเล็กน้อย แล้วดึงลง

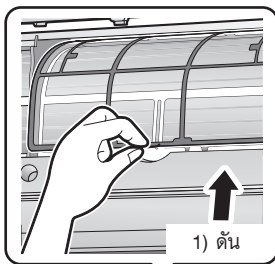

1) ดัน

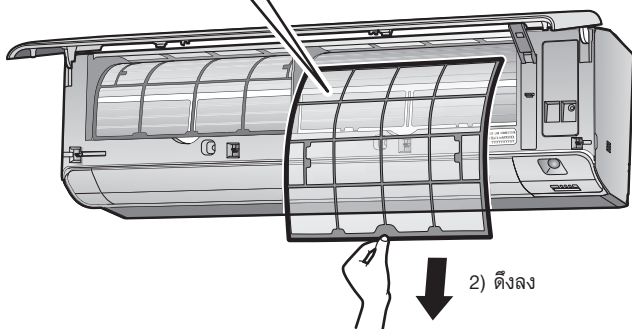

2) ดึงลง

### 3. ล้างตัวกรองอากาศด้วยน้ำ หรือทำความสะอาดด้วยเครื่องดูดฝุ่น

- ขอแนะนำให้ทำความสะอาดตัวกรองอากาศทุก 2 สัปดาห์

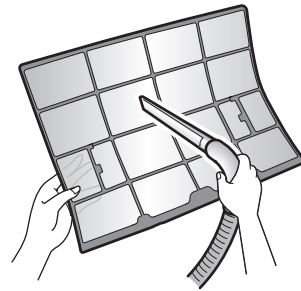

#### หากฝุ่นละอองหลุดออกยาก

- ล้างตัวกรองอากาศด้วยน้ำยาทำความสะอาดที่เป็นกลางเจือจางกับน้ำอุ่น แล้วล้างให้แห้งในที่ร่ม
- ต้องแน่ใจว่าถอดตัวกรองอากาศ (ชิ้นเล็ก) โปรดดูที่ “ตัวกรองอากาศ (ชิ้นเล็ก)” ในหน้าถัดไป

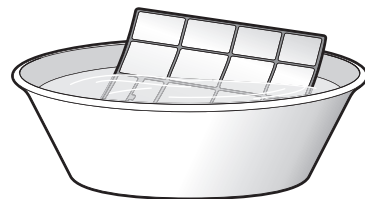

### 4. ใส่ตัวกรองอากาศกลับเข้าที่

### 5. ค่อยๆ ปิดแผงครอบด้านหน้า

- กดแผงครอบที่ด้านข้างทั้งสองด้านและตรงกลาง

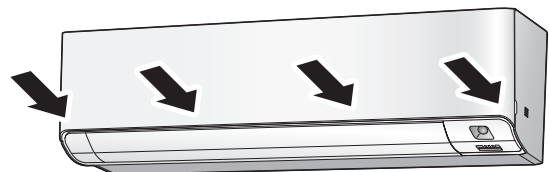

- ตรวจสอบให้แน่ใจว่าได้ติดตั้งแผงครอบด้านหน้าอย่างแน่นหนาแล้ว

## ■ ตัวกรองอากาศ (ชั้นเล็ก)

\* ตัวกรองอากาศที่สามารถใช้กับรุ่นนี้ได้ โปรดดู ▶ หน้า 34

### การใส่

**1. เปิดแผงครอบด้านหน้า และดึงตัวกรองอากาศออกมา** ▶ หน้า 35

**2. ใส่ตัวกรองอากาศ**

- ตรวจสอบว่าใส่ตัวกรองเข้าที่โดยยึดแน่นได้ตัวยึดแล้ว

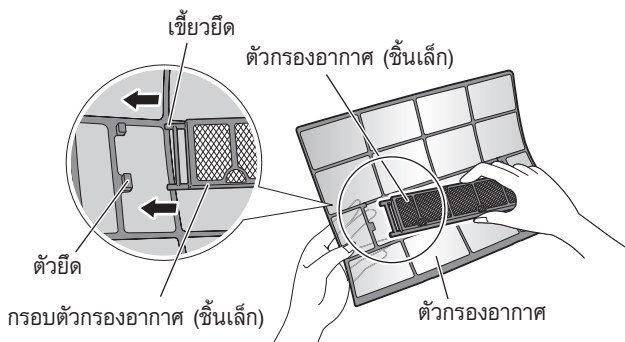

### การทำความสะอาดและการเปลี่ยน

**1. เปิดแผงครอบด้านหน้า และดึงตัวกรองอากาศออกมา** ▶ หน้า 35

**2. ถอดตัวกรองอากาศ**

- จับชิ้นส่วนด้านล่างกรอบไว้ และถอดออกจากตัวยึดทั้ง 4 จุด
- ถอดตัวกรองอากาศออกมาจากตัวยึด

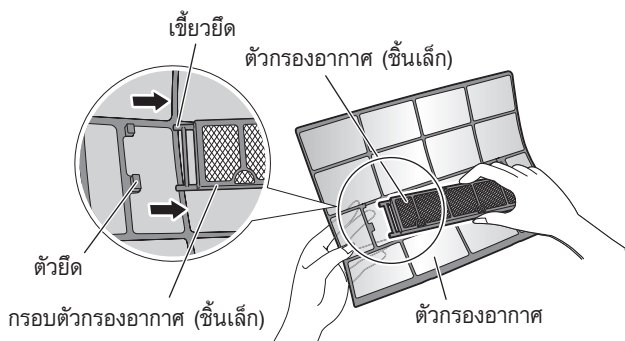

### หมายเหตุ

- การใช้งานเมื่อตัวกรองสกปรก:
  - ไม่สามารถขจัดกลิ่นในอากาศ
  - ไม่สามารถฟอกอากาศ
  - การทำความสะอาดลดลง
  - อาจก่อให้เกิดกลิ่น
- กำจัดตัวกรองเก่าทิ้งเช่นเดียวกับขยะไม่ไวไฟ

## 3. ทำความสะอาดหรือเปลี่ยน

[การทำความสะอาด]

▶ **ตัวกรองดับกลิ่น (เอนไซม์บลู) [สีฟ้า] หรือตัวกรองดับกลิ่นแบบไททาเนียมอะพาไทต์ [สีฟ้า-ดำ]**

3-1 ดูดฝุ่นและเช็ในน้ำอุ่นหรือน้ำประมาณ 10 ถึง 15 นาที หากมีฝุ่นจับหนา

3-2 หลังจากล้างแล้วให้สะบัดน้ำที่ติดค้างอยู่ และผึ่งให้แห้งในที่ร่ม

- แนะนำให้ล้างด้วยน้ำทุก 6 เดือน เพื่อให้กลับปมีสภาพเหมือนใหม่อีกครั้งและเปลี่ยนใหม่ทุก 3 ปี
- อย่าบิดบีบตัวกรองเพื่อกำจัดน้ำออก

▶ **ตัวกรองอากาศสะอาด (ตัวกรองช่วยยับยั้งเชื้อโรคด้วยเอนไซม์บลูและตัวกรองอากาศ PM 2.5) [สีฟ้า-ขาว] หรือตัวกรองอากาศ PM 2.5 [สีขาว]**

- ไม่แนะนำให้ดูดฝุ่นหรือล้าง
- เมื่อสกปรกให้เปลี่ยนใหม่ทุก 6 เดือน

[การเปลี่ยนใหม่]

ถอดตัวกรองออกจากกรอบตัวกรองแล้ว ติดตั้งตัวกรองใหม่

- อย่าทิ้งกรอบตัวกรอง
- กรอบตัวกรองดับกลิ่นสามารถใช้ซ้ำได้

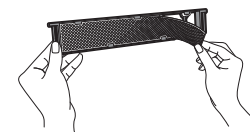

- เมื่อติดตั้งตัวกรอง ให้ตรวจสอบว่าใส่ตัวกรองอยู่ในตัวยึดอย่างถูกต้อง

**4. ใส่ตัวกรองอากาศเข้าไปยังตำแหน่งเดิม และปิดหน้ากากด้านหน้า**

- กดตรงกลางและด้านข้างทั้งสองของหน้ากากด้านหน้า

## การดูแลรักษาและการทำความสะอาด

### ■ ก่อนการหยุดใช้งานเครื่องปรับอากาศเป็นเวลานาน

1. ใช้งานโหมดลดการก่อตัวของเชื้อรา (MOLD PROOF) ▶ หน้า 19
2. หลังจากการทำงานสิ้นสุด ดึงเบรกเกอร์ของเครื่องปรับอากาศในห้องลง (ปิด)
3. ทำความสะอาดตัวกรองอากาศ และใส่กลับเข้ายังตำแหน่งเดิม ▶ หน้า 35
4. นำแบตเตอรี่ออกจากรีโมทคอนโทรล

### ■ ควรทำการบำรุงรักษาเป็นประจำ

- ด้วยสภาวะการใช้งานบางอย่าง จึงอาจทำให้ด้านในของเครื่องปรับอากาศสกปรกหลังจากใช้งานมาเป็นระยะเวลาหนึ่ง ซึ่งอาจทำให้ประสิทธิภาพการทำงานลดลง จึงแนะนำให้ทำการบำรุงรักษาเป็นประจำโดยผู้เชี่ยวชาญ นอกเหนือไปจากการทำความสะอาดตามปกติโดยผู้ใช้
- หากต้องการให้ผู้เชี่ยวชาญทำการบำรุงรักษา โปรดติดต่อร้านบริการที่ท่านซื้อเครื่องปรับอากาศ
- ผู้ใช้ต้องรับผิดชอบค่าใช้จ่ายในการบำรุงรักษาด้วยตนเอง

## คำถามที่พบบ่อยครั้ง (FAQ)

### ตัวเครื่องภายใน

#### แผ่นปรับทิศทางลมไม่เริ่มสวิงในทันที

- เครื่องปรับอากาศกำลังปรับตำแหน่งแผ่นปรับทิศทางลม แผ่นปรับทิศทางลมจะเริ่มเคลื่อนที่ในอีกไม่นาน

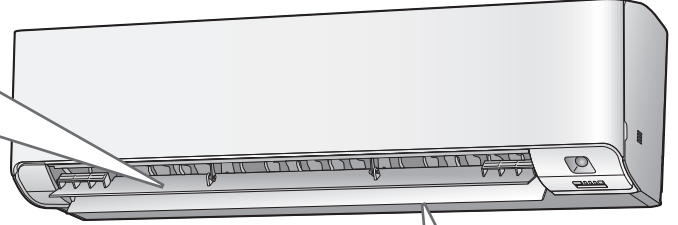

#### การทำงานไม่เริ่มขึ้นโดยเร็ว

- เมื่อกด  ไม่นานหลังจากหยุดการทำงานแล้ว
- เมื่อมีการเลือกโหมดใหม่อีกครั้ง
  - การทำเช่นนี้ก็เพื่อป้องกันเครื่องปรับอากาศ คุณควรรอประมาณ 3 นาที

#### ได้ยินเสียงผิดปกติ

- เสียงเหมือนการไหลของน้ำ
  - เสียงนี้เกิดขึ้นเพราะสารทำความเย็นในเครื่องปรับอากาศกำลังไหล
  - นี่คือน้ำที่เกิดจากการควบแน่นของน้ำในเครื่องปรับอากาศ และได้ยินเมื่อมีการสูบน้ำออกจากเครื่องปรับอากาศในการทำความเย็นหรือการลดความชื้น
- เสียงดังตึกๆ
  - เสียงนี้เกิดขึ้นเมื่อโครงและกรอบของเครื่องปรับอากาศขยายหรือหดตัวเล็กน้อยเนื่องจากอุณหภูมิเปลี่ยนแปลง
- เสียงดังคลิกระหว่างการทำงานหรือเวลารอทำงาน
  - เสียงนี้เกิดขึ้นเมื่อวาล์วควบคุมสารทำความเย็นหรือชิ้นส่วนทางไฟฟ้าทำงาน
- เสียงกุกกัก
  - เสียงนี้ดังขึ้นจากด้านในของเครื่องปรับอากาศเมื่อพัดลมดูดอากาศเปิดใช้งานขณะปิดประตูห้องอยู่ เปิดหน้าต่างหรือปิดพัดลมดูดอากาศ
- เสียงพู่ / เสียงแตก
  - เสียงของการปล่อยสตริมเมอร์ไม่ใช่ความผิดปกติแต่อย่างใด

### ตัวเครื่องภายนอก

#### ตัวเครื่องภายนอกปล่อยน้ำออกมา

- ในการทำงานโหมดทำความเย็นหรือโหมดลดความชื้น
  - ความชื้นในอากาศจะจับตัวกันเป็นน้ำบนพื้นผิวที่เย็นของท่อตัวเครื่องภายนอกและหยดลงมา

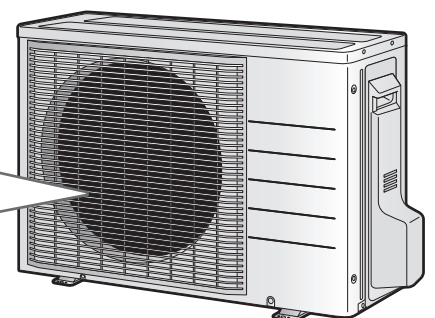

# การแก้ไขปัญหาเบื้องต้น

โปรดตรวจสอบอีกครั้งก่อนโทรศัพท์เรียกช่าง



**ไม่ใช่ปัญหา**  
กรณีนี้ไม่ใช่ปัญหา



**ตรวจสอบ**

โปรดตรวจสอบอีกครั้งก่อนขอแจ้งซ่อม

## เครื่องปรับอากาศ

### เครื่องปรับอากาศไม่ทำงาน

กรณี	คำอธิบาย / จุดที่ควรตรวจสอบ
ไฟแสดงการทำงานดับ	<ul style="list-style-type: none"> <li>เซอร์กิตเบรกเกอร์ถูกปลดวงจรหรือฟิวส์ขาดหรือไม่</li> <li>ไฟฟ้าดับหรือไม่</li> <li>มีการใส่แบตเตอรี่ในรีโมทคอนโทรลหรือไม่</li> </ul>
ไฟแสดงการทำงานกะพริบ	<ul style="list-style-type: none"> <li>ปิดเครื่องด้วยเซอร์กิตเบรกเกอร์ แล้วเริ่มการทำงานใหม่อีกครั้งด้วยรีโมทคอนโทรล หากไฟแสดงการทำงานยังคงกะพริบ ให้ตรวจสอบรหัสข้อผิดพลาดและติดต่อตัวแทนจำหน่าย <a href="#">▶ หน้า 42</a></li> </ul>

### เครื่องปรับอากาศหยุดทำงานกะทันหัน

กรณี	คำอธิบาย / จุดที่ควรตรวจสอบ
ไฟแสดงการทำงานติดอยู่	<ul style="list-style-type: none"> <li>เพื่อเป็นการปกป้องระบบ เครื่องอาจหยุดการทำงานหลังจากที่ได้รับแรงดันไฟฟ้ากระเพื่อมอย่างมากในทันทีทันใด เครื่องจะกลับมาทำงานต่อโดยอัตโนมัติในเวลาประมาณ 3 นาที</li> </ul>
ไฟแสดงการทำงานกะพริบ	<ul style="list-style-type: none"> <li>มีสิ่งใดกีดขวางช่องลมเข้าหรือช่องลมออกของตัวเครื่องภายในหรือตัวเครื่องภายนอกหรือไม่ หยุดการทำงานและหลังจากปิดเซอร์กิตเบรกเกอร์แล้ว ให้ย้ายสิ่งกีดขวางออกไป จากนั้นให้เริ่มการทำงานใหม่ด้วยรีโมทคอนโทรล หากไฟแสดงการทำงานยังคงกะพริบ ให้ตรวจสอบรหัสข้อผิดพลาดและติดต่อตัวแทนจำหน่าย <a href="#">▶ หน้า 42</a></li> </ul>

### เครื่องปรับอากาศไม่หยุดทำงาน

กรณี	คำอธิบาย / จุดที่ควรตรวจสอบ
เครื่องปรับอากาศยังคงทำงานต่อแม้ว่าจะมีการหยุดการทำงานแล้ว	<ul style="list-style-type: none"> <li><b>ทันทีหลังจากหยุดการทำงานของเครื่องปรับอากาศ</b> <ul style="list-style-type: none"> <li>พัดลมของตัวเครื่องภายนอกยังคงหมุนต่อไปอีกประมาณ 1 นาทีเพื่อป้องกันระบบ</li> </ul> </li> <li><b>เมื่อเครื่องปรับอากาศไม่ได้ทำงาน</b> <ul style="list-style-type: none"> <li>เมื่ออุณหภูมิภายนอกสูง พัดลมของตัวเครื่องภายนอกอาจเริ่มหมุนเพื่อป้องกันระบบ</li> </ul> </li> </ul> <ul style="list-style-type: none"> <li>โหมดลดการก่อตัวของเชื้อรากำลังทำงานอยู่ ไม่สามารถหยุดการทำงานของโหมดลดการก่อตัวของเชื้อราในขณะที่กำลังทำงานอยู่ได้ (หากการตั้งค่านี้ไม่ตรงกับความต้องการของคุณ ให้ตั้งค่าโหมดลดการก่อตัวของเชื้อราเป็น "ปิด")</li> </ul>

### ห้องไม่เย็น

กรณี	คำอธิบาย / จุดที่ควรตรวจสอบ
การหยุดเป่าลมในชั่วขณะ	<ul style="list-style-type: none"> <li><b>ในโหมดการทำงานทำความเย็น (COOL) หรือลดความชื้น (DRY)</b> <ul style="list-style-type: none"> <li>เมื่อตั้งค่าระดับระดับความแรงลมเป็น "อัตโนมัติ" การเริ่มการทำงานของโหมดทำความเย็น โหมดลดความชื้น จะเริ่มการทำงานของโหมดขจัดกลิ่นซึ่งจะลดกลิ่นที่ออกจากตัวเครื่องปรับอากาศภายใน และเครื่องปรับอากาศภายในจะไม่เป่าลม และจะเป่าลมอีกครั้ง รอบประมาณ 1 นาที (ซึ่งถือเป็นกระบวนการทำงานปกติ)</li> </ul> </li> </ul>
ลมไม่ออกมา / ลมออกมา	<ul style="list-style-type: none"> <li><b>การตั้งค่าระดับความแรงลมเหมาะสมหรือไม่</b> <ul style="list-style-type: none"> <li>การตั้งค่าระดับความแรงลมอยู่ในระดับต่ำ เช่น "ตัวเครื่องภายในทำงานเงียบ" หรือ "ระดับความแรงลม 1" หรือไม่ เพิ่มการตั้งค่าระดับความแรงลม</li> </ul> </li> <li><b>อุณหภูมิที่ตั้งไว้เหมาะสมหรือไม่</b></li> <li><b>การปรับทิศทางการกระจายลมเหมาะสมหรือไม่</b></li> </ul>
ลมออกมา	<ul style="list-style-type: none"> <li>มีเฟอร์นิเจอร์ใดๆ อยู่ใต้หรือด้านข้างตัวเครื่องภายในหรือไม่</li> <li>เครื่องที่คุณกำลังใช้งานหรือเครื่องอื่นมีการทำงานโหมดประหยัดพลังงานหรือโหมดลดความดังเสียง ตัวเครื่องภายนอกหรือไม่ <a href="#">▶ หน้า 26</a></li> <li>ตัวกรองอากาศสกปรกหรือไม่</li> <li>มีสิ่งใดกีดขวางช่องลมเข้าหรือช่องลมออกของตัวเครื่องภายในหรือตัวเครื่องภายนอกหรือไม่</li> <li>หน้าต่างหรือประตูเปิดอยู่หรือไม่</li> <li>พัดลมดูดอากาศกำลังหมุนอยู่หรือไม่</li> </ul>
อุณหภูมิห้องไม่ถึงอุณหภูมิตามที่ตั้งไว้	<ul style="list-style-type: none"> <li>หากลมที่ออกมาจากเครื่องปรับอากาศเป่าไปที่ผนัง แสดงว่าอุณหภูมิควบคุมที่ตั้งไว้อาจไม่ถูกต้อง</li> </ul>



## เครื่องปรับอากาศ

## มีละอองหมอกออกมา

กรณี	คำอธิบาย / จุดที่ควรตรวจสอบ
มีละอองหมอกออกมาจากตัวเครื่องภายใน	<input checked="" type="checkbox"/> <ul style="list-style-type: none"> <li>กรณีนี้เกิดขึ้นเมื่ออากาศในห้องถูกทำให้เย็นจนเป็นละอองหมอกโดยกระแสลมเย็นในระหว่างการทำความเย็นหรือการทำงานอื่น</li> </ul>

## รีโมทคอนโทรล

กรณี	คำอธิบาย / จุดที่ควรตรวจสอบ
ตัวเครื่องไม่ได้รับสัญญาณจากรีโมทคอนโทรล หรือมีช่วงระยะเวลาการทำงานจำกัด	<input type="checkbox"/> <ul style="list-style-type: none"> <li>แบตเตอรี่อาจใกล้หมด เปลี่ยนแบตเตอรี่ทั้งคู่ด้วยแบตเตอรี่แห่งใหม่ AAA.LR03 (อัลคาไลน์) สำหรับรายละเอียด โปรดดูที่ “การเตรียมการก่อนใช้งาน” ▶ หน้า 10</li> <li>สัญญาณการสื่อสารอาจไม่ดี หากมีหลอดไฟฟลูออเรสเซนต์ชนิดสตาร์ทเตอร์อิเล็กทรอนิกส์ (เช่น หลอดไฟชนิดอินเวอร์เตอร์) อยู่ภายในห้อง ในกรณีนี้ โปรดปรึกษาตัวแทนจำหน่ายของคุณ</li> <li>รีโมทคอนโทรลอาจทำงานได้ไม่ถูกต้อง หากตัวส่งสัญญาณสัมผัสกับแสงแดดโดยตรง</li> </ul>
หน้าจอแสดงผลเลื่อนลง ไม่ทำงาน หรือแสดงผลผิดพลาด	<input type="checkbox"/> <ul style="list-style-type: none"> <li>แบตเตอรี่อาจใกล้หมด เปลี่ยนแบตเตอรี่ทั้งคู่ด้วยแบตเตอรี่แห่งใหม่ AAA.LR03 (อัลคาไลน์) สำหรับรายละเอียด โปรดดูที่ “การเตรียมการก่อนใช้งาน” ▶ หน้า 10</li> </ul>
จอแสดงผลกะพริบและรีโมทคอนโทรลไม่สามารถทำงานได้	<input type="checkbox"/> <ul style="list-style-type: none"> <li>แบตเตอรี่หมด เปลี่ยนแบตเตอรี่ทั้งคู่พร้อมกันด้วยแบตเตอรี่ขนาดใหม่ AAA.LR03 (อัลคาไลน์) การทิ้งแบตเตอรี่ที่ใช้หมดแล้วไว้ในรีโมทคอนโทรลอาจส่งผลให้เกิดความเสียหายจากแบตเตอรี่รั่วไหล แดกั่วหรือมีความร้อน หรือทำให้อุปกรณ์เสียหายได้ (แม้ในขณะที่จอแสดงผลกำลังกะพริบ ปุ่มปิดเครื่องยังคงสามารถทำงานได้)</li> </ul>
อุปกรณ์ไฟฟ้าอื่นๆ เริ่มทำงาน	<input type="checkbox"/> <ul style="list-style-type: none"> <li>หากรีโมทคอนโทรลทำให้อุปกรณ์อิเล็กทรอนิกส์อื่นๆ เริ่มทำงาน ให้ย้ายอุปกรณ์เหล่านั้นออกไปหรือติดต่อตัวแทนจำหน่ายของคุณ</li> </ul>

## ลมมีกลิ่น

กรณี	คำอธิบาย / จุดที่ควรตรวจสอบ
เครื่องปรับอากาศส่งกลิ่นออกมา	<input checked="" type="checkbox"/> <ul style="list-style-type: none"> <li>กลิ่นภายในห้องที่ถูกดูดซับไว้ในตัวเครื่องจะถูกปล่อยออกมาพร้อมกระแสลม ขอแนะนำให้คุณทำความสะอาดตัวเครื่องภายใน โปรดปรึกษาตัวแทนจำหน่าย</li> <li>เนื่องจากการปล่อยประจุสตรีนเมออร์ ทำให้ของลมออกอาจมีกลิ่นต่างๆ ซึ่งแสดงให้เห็นว่ามีสารสร้างโอโซนขึ้น อย่างไรก็ตาม ปริมาณดังกล่าวมีน้อยมากและไม่เป็นอันตรายต่อสุขภาพของคุณ</li> </ul>

## ไฟจอแสดงผล

กรณี	คำอธิบาย / จุดที่ควรตรวจสอบ
ไฟแสดงสถานะการทำงานดับ แต่เครื่องปรับอากาศทำงาน	<input type="checkbox"/> <ul style="list-style-type: none"> <li>ความสว่างจอแสดงผลตั้งค่าเป็นปิดหรือไม่</li> </ul> <input checked="" type="checkbox"/> <ul style="list-style-type: none"> <li>ไม่สามารถหยุดการทำงานของโหมดลดการก่อตัวของเชื้อราในขณะที่กำลังทำงานอยู่ได้ (หากการตั้งค่านี้ไม่ตรงกับความต้องการของคุณ ให้ตั้งค่าโหมดลดการก่อตัวของเชื้อราเป็น “ปิด”)</li> </ul>
ไฟจอแสดงผลบนตัวเครื่องหลักไม่ติด	<input type="checkbox"/> <ul style="list-style-type: none"> <li>ความสว่างของจอแสดงผลตั้งค่าเป็น “ต่ำ” หรือไม่</li> </ul>

## การทำงานกรองอากาศของสตรีนเมออร์

กรณี	คำอธิบาย / จุดที่ควรตรวจสอบ
ไม่ได้ยินเสียงการปล่อยประจุสตรีนเมออร์อีก	<input checked="" type="checkbox"/> <ul style="list-style-type: none"> <li>หากกระแสลมอ่อน การปล่อยประจุสตรีนเมออร์จะหยุดลง</li> </ul>

## อื่นๆ

กรณี	คำอธิบาย / จุดที่ควรตรวจสอบ
เครื่องปรับอากาศเริ่มมีอาการผิดปกติอย่างกะทันหันในระหว่างการทำงาน	<input type="checkbox"/> <ul style="list-style-type: none"> <li>เครื่องปรับอากาศอาจทำงานผิดปกติเนื่องจากฟ้าแลบหรือวิฤติ หากเครื่องปรับอากาศทำงานผิดปกติ ให้ปิดเครื่องด้วยเบรกเกอร์ป้องกันไฟรั่ว แล้วเริ่มการทำงานใหม่ด้วยรีโมทคอนโทรล</li> </ul>

## หมายเหตุ

## หมายเหตุเกี่ยวกับสภาพการทำงาน

- หากการทำงานดำเนินต่อไปภายใต้สภาพแวดล้อมนอกเหนือจากที่แสดงไว้ในตาราง
  - อุปกรณ์นี้รบกวนอาจทำงานเพื่อหยุดการทำงาน
  - อาจมีน้ำค้างเกิดขึ้นที่ตัวเครื่องภายในและหยุดลงมาเมื่อเลือกโหมดการทำความเย็นหรือลดความชื้น





	โหมด	สภาพการทำงาน
ทำความเย็น / ลดความชื้น	ทำความเย็น	อุณหภูมิภายนอก: 19.4~46.0°C อุณหภูมิภายใน: 16.0~32.0°C
	ลดความชื้น	ความชื้นภายใน: สูงสุด 80%

# การแก้ไขปัญหาเบื้องต้น

## อะแดปเตอร์เชื่อมต่อระบบ LAN ไร้สาย

ตารางต่อไปนี้มีคำอธิบายสั้นๆ เกี่ยวกับวิธีการจัดการปัญหาหรือดำเนินการตั้งค่าการเชื่อมต่อ  
ดูคำถามที่พบบ่อยในเว็บไซต์ของเราสำหรับรายละเอียดเพิ่มเติม

### การเชื่อมต่อระบบ LAN ไร้สาย

เมื่อเกิดเหตุการณ์นี้ขึ้น	คำอธิบายและสิ่งที่ต้องตรวจสอบ
อุปกรณ์ (เครื่องปรับอากาศ) ไม่ปรากฏบนหน้าจอรายการอุปกรณ์	 <ul style="list-style-type: none"> <li>ดำเนินการตั้งค่าการเชื่อมต่ออีกครั้ง</li> <li>ย้ายเราเตอร์ (จุดเชื่อมต่อระบบ LAN ไร้สาย) ไปใกล้กับตัวเครื่องภายใน</li> <li>เป็นไปได้อีกว่าคุณกำลังใช้สมาร์ตโฟนหรือเราเตอร์ (จุดเชื่อมต่อระบบ LAN ไร้สาย) ที่ไม่รองรับ โปรดดูรายละเอียดที่เว็บไซต์</li> </ul>
แม้ไฟแสดงสถานะอะแดปเตอร์เชื่อมต่อระบบ LAN ไร้สายจะสว่าง แต่ไม่สามารถใช้งานจากภายนอกบ้านได้	 <ul style="list-style-type: none"> <li>การสื่อสารระหว่างเราเตอร์และการเชื่อมต่ออินเทอร์เน็ตอาจไม่ทำงาน โปรดตรวจสอบ</li> </ul>
ไฟแสดงสถานะอะแดปเตอร์เชื่อมต่อระบบ LAN ไร้สายไม่กะพริบไม่สว่าง	 <ul style="list-style-type: none"> <li>อะแดปเตอร์เชื่อมต่อระบบ LAN ไร้สายถูกปิดอยู่</li> <li>การสื่อสารระหว่างตัวเครื่องภายในและอะแดปเตอร์เชื่อมต่อระบบ LAN ไร้สายผิดปกติ</li> <li>มีความเป็นไปได้ที่อุปกรณ์จะขัดข้อง โปรดติดต่อขอรับการซ่อมจากร้านบริการที่คุณซื้อเครื่องปรับอากาศมา</li> </ul>
อื่นๆ นอกเหนือจากสาเหตุข้างต้น	 <ul style="list-style-type: none"> <li>ดูคำถามที่พบบ่อยใน: <a href="http://www.daikintha.com/product/dmobile">http://www.daikintha.com/product/dmobile</a></li> </ul>

สำหรับคำแนะนำเกี่ยวกับวิธีการใช้งานแอปพลิเคชัน DAIKIN Mobile Controller  
โปรดดูที่คู่มือการใช้งานที่ <http://www.daikintha.com/product/dmobile>

## ■ โปรดโทรติดต่อร้านบริการในทันที

### คำเตือน

เมื่อมีสิ่งผิดปกติ (เช่น กลิ่นเหม็นไหม้) เกิดขึ้น ให้หยุดการทำงานและปิดเบรกเกอร์ป้องกันไฟรั่ว

- การใช้งานต่อไปในสภาพผิดปกติอาจทำให้เกิดปัญหา ไฟดูด หรือเพลิงไหม้ได้
- โปรดติดต่อร้านบริการที่คุณซื้อเครื่องปรับอากาศมา

อย่าพยายามซ่อม หรือปรับเปลี่ยนเครื่องปรับอากาศด้วยตนเอง

- การทำงานที่ไม่ถูกต้องอาจส่งผลให้เกิดไฟดูดหรือเพลิงไหม้ได้
- โปรดติดต่อร้านบริการที่คุณซื้อเครื่องปรับอากาศมา

## ถ้าเครื่องมีอาการดังต่อไปนี้ โปรดติดต่อร้านบริการทันที

- สายไฟร้อนผิดปกติ หรือเกิดความเสียหาย
- มีเสียงผิดปกติขณะเปิดใช้งาน
- เบรกเกอร์นิรภัย ฟิวส์ หรือเบรกเกอร์ตัดไฟรั่วหยุดการทำงานของเครื่องบ่อยครั้ง
- สวิตช์ หรือปุ่มมักไม่สามารถทำงานได้อย่างถูกต้อง
- มีกลิ่นไหม้
- มีน้ำรั่วไหลออกเครื่องปรับอากาศ

โปรดดึงเบรกเกอร์ลงและโทรติดต่อร้านบริการ



### ■ หลังจากไฟฟ้าดับ

- เครื่องปรับอากาศจะกลับสู่การทำงานตามปกติ ภายในเวลาประมาณ 3 นาที ควรรอสักครู่

### ■ ฟิวส์แลบ

- ถ้ามีฟิวส์แลบในบริเวณใกล้บ้าน โปรดหยุดใช้งานเครื่องปรับอากาศ และดึงเบรกเกอร์ลงเพื่อเป็นการป้องกันระบบ

## ■ ข้อกำหนดในการกำจัดทิ้ง

- การถอดประกอบชิ้นส่วนเครื่องปรับอากาศ การจัดการกับสารทำความเย็น น้ำมัน และชิ้นส่วนอื่นๆ ควรดำเนินการโดยเป็นไปตามกฎระเบียบข้อบังคับระดับท้องถิ่นและระดับประเทศที่เกี่ยวข้อง

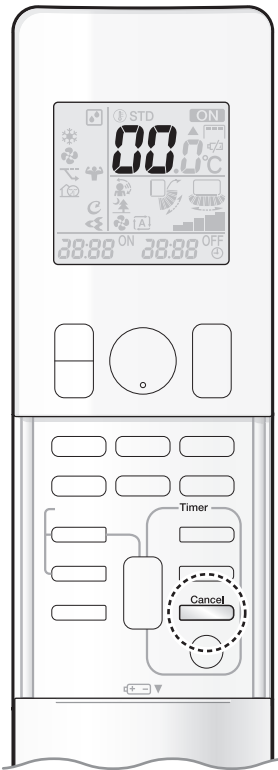

## ■ การวินิจฉัยสิ่งผิดปกติโดยรีโมทคอนโทรล

- กรณีเครื่องปรับอากาศมีปัญหา สามารถตรวจสอบหาสาเหตุจากการรับรหัสข้อผิดพลาดโดยการรีโมทคอนโทรล เพื่อใช้เป็นข้อมูลก่อนโทรศัพท์เรียกช่างซ่อมบำรุง

**1. เมื่อกด  ค้างไว้ 5 วินาที ตัวแสดง “ 00 ” จะกะพริบบนส่วนแสดงอุณหภูมิ**

**2. กด  ซ้ำๆ จนกว่าจะมีเสียงบีบดัง**

- ตัวแสดงรหัสจะเปลี่ยนไปตามที่แสดงไว้ด้านล่างนี้ และสังเกตได้จากเสียงบีบยาว

	รหัส	ความหมาย
ระบบ	00	ปกติ
	UA	ความผิดพลาดจากการเชื่อมต่อระหว่างตัวเครื่องภายในและตัวเครื่องภายนอก
	U0	สารทำความเย็นไม่พอ
	U2	แรงดันไฟฟ้าลดลงหรือวงจรหลักมีแรงดันไฟฟ้าสูงกว่าปกติ
	U4	ข้อผิดพลาดในการส่งสัญญาณ (ระหว่างตัวเครื่องภายในกับตัวเครื่องภายนอก)
ตัวเครื่องภายใน	A1	แผงอุปกรณ์ไฟฟ้าตัวเครื่องภายในผิดปกติ
	A5	ระบบควบคุมความดันสูงหรือระบบป้องกันการแข็งตัว
	A6	มอเตอร์พัดลม (มอเตอร์กระแสตรง) ผิดปกติ
	C4	เทอร์มิสเตอร์เครื่องแลกเปลี่ยนความร้อนผิดปกติ
	C9	เทอร์มิสเตอร์วัดอุณหภูมิภายในห้องผิดปกติ
ตัวเครื่องภายนอก	CC	เซ็นเซอร์ตรวจจับความชื้นทำงานผิดปกติ
	EA	การสลับระบบทำความเย็นกับระบบทำความร้อนผิดพลาด
	E1	แผงอุปกรณ์ไฟฟ้าตัวเครื่องภายนอกผิดปกติ
	E5	การเปิดใช้งาน OL (โอเวอร์โหลดของคอมเพรสเซอร์)
	E6	คอมเพรสเซอร์ล๊อค
	E7	มอเตอร์พัดลมหยุดหมุน
	F3	ตัวควบคุมอุณหภูมิของท่อ discharge ผิดปกติ
	F6	ระบบควบคุมความดันสูง (ในการทำความเย็น)
	F8	ระบบหยุดทำงาน เนื่องจากอุณหภูมิภายในคอมเพรสเซอร์ผิดปกติ
	H0	เซ็นเซอร์ระบบคอมเพรสเซอร์ผิดปกติ
	H6	ตำแหน่งของเซ็นเซอร์ผิดปกติ
	H8	เซ็นเซอร์แรงดันไฟฟ้ากระแสตรง / กระแสไฟผิดปกติ
	H9	เทอร์มิสเตอร์วัดอุณหภูมิตัวเครื่องภายนอกผิดปกติ
	J3	เทอร์มิสเตอร์วัดอุณหภูมิของท่อ discharge ผิดปกติ
	J6	เทอร์มิสเตอร์วัดอุณหภูมิคอนเดนซิ่งผิดปกติ
	J8	เซ็นเซอร์ตรวจจับอุณหภูมิท่อของเหลวทำงานผิดปกติ
	L3	ชิ้นส่วนไฟฟ้าเกิดความร้อนสูง
	L4	อุณหภูมิครีบบายความร้อนเพิ่มขึ้น
	L5	มีการตรวจพบค่ากระแสไฟเกิน
	P4	เทอร์มิสเตอร์ครีบบายความร้อนผิดปกติ

### หมายเหตุ

- เสียงบีบสั้นและเสียงบีบต่อเนื่องกันสองครั้งจะแสดงรหัสที่ไม่เกี่ยวข้อง
- หากต้องการยกเลิกตัวแสดงรหัส ให้กด  ค้างไว้ 5 วินาที ตัวแสดงรหัสจะยกเลิกตัวเองได้ด้วยหากไม่ได้กดปุ่มนาน 1 นาที

## ข้อมูลจำเพาะ

เครื่องปรับอากาศ

ชื่อรุ่นเครื่องภายใน			FTKZ15VW2S	FTKZ18VW2S	FTKZ24VW2S
ความสามารถทำความเย็น		kW (kcal/h)	4.2(3610)	5.2(4470)	7.1(6110)
พิกัดกระแสไฟฟ้า		A	4.8	6.4	10.3
พิกัดกำลังไฟฟ้า		W	990	1320	2140
เครื่องภายใน	ขนาด	H (mm)	300		
		W (mm)	1100		
		D (mm)	240		
	น้ำหนักสุทธิ	kg	15		
ชื่อรุ่นเครื่องภายนอก			RKZ15VW2S	RKZ18VW2S	RKZ24VW2S
เครื่องภายนอก	ขนาด	H (mm)	595		
		W (mm)	845		
		D (mm)	300		
	น้ำหนักสุทธิ	kg	34		36
หมายเหตุ	<p>ความสามารถในการทำความเย็น และประสิทธิภาพทางไฟฟ้านี้เป็นไปตามเงื่อนไข  เมื่ออุณหภูมิในห้อง 27 องศาเซลเซียส DB, 19 องศาเซลเซียส WB  อุณหภูมิภายนอก 35 องศาเซลเซียส DB, 24 องศาเซลเซียส WB  ความเร็วพัดลมสูง และแรงดันไฟฟ้า 220V, 50Hz</p>				

บันทึก

บันทึก



# ข้อมูลอ้างอิงแบบย่อ

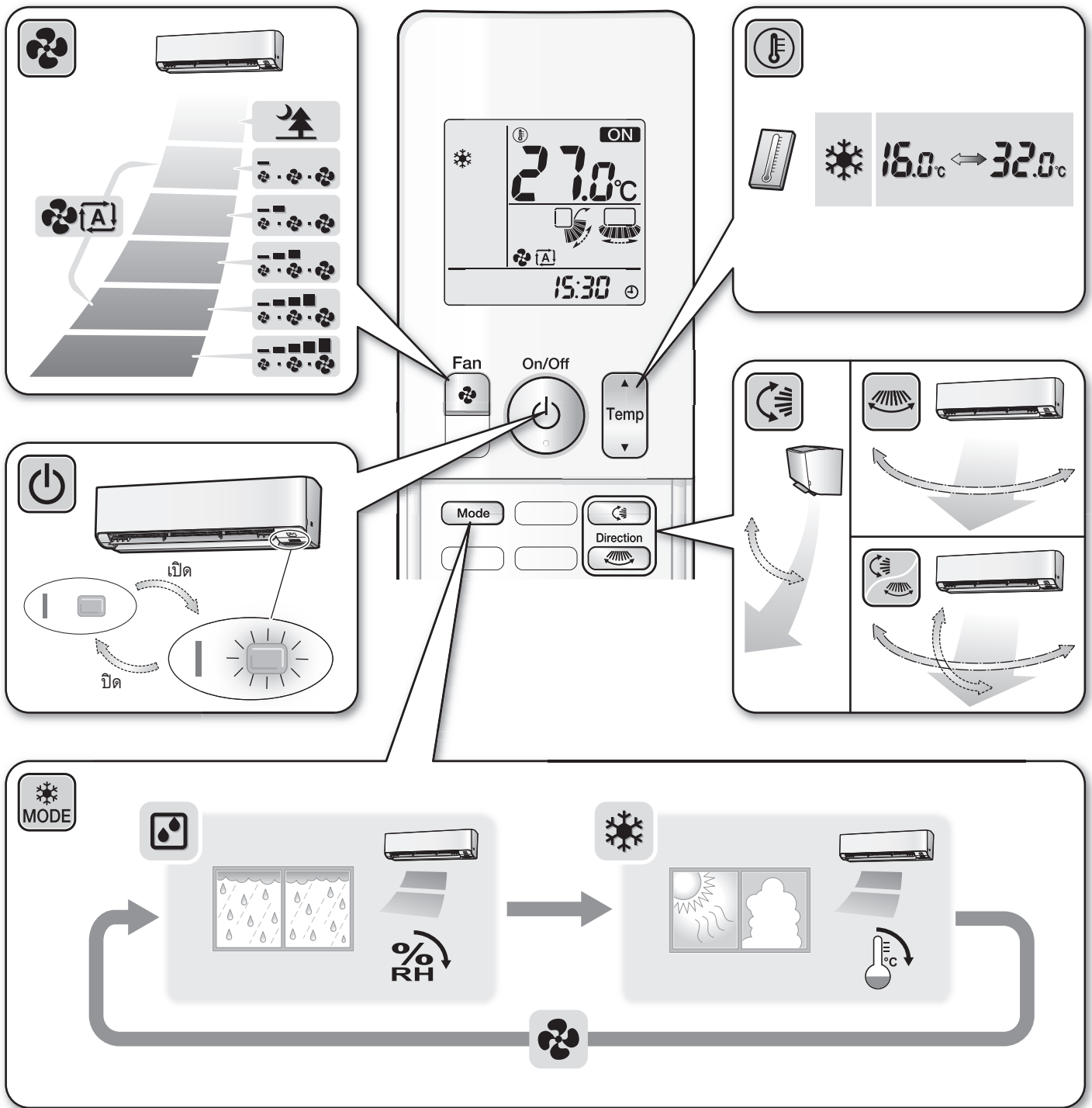

**SIAM DAIKIN SALES CO.,LTD.**

22 Soi Onnuch 55/1 On-nuch Rd., Pravet Subdistrict, Pravet District, Bangkok 10250 Thailand.

Tel : 0-2838-3200

Fax : 0-2721-7607-8

**บริษัท สยามไดकिनเซลส์ จำกัด**

22 ซอยอ่อนนุช 55/1 ถนนอ่อนนุช แขวงประเวศ เขตประเวศ, กรุงเทพฯ 10250

โทร : 0-2838-3200

โทรสาร : 0-2721-7607-8

This telecommunication equipment is in compliance with NTC requirements.



The two-dimensional bar code is a manufacturing code.

3P620957-12P M20N066C (2204) HT